

エバラSRP3H型スリーエース排煙ファン

EBARA THREE ACE SMOKE EXHAUST FAN

極数 4P
POLE

外形寸法図

DIMENSIONS

電動機駆動形
MOTOR DRIVEN

防災性能評定番号
BCJ-SEF-7

機名 MODEL 51/2SRP3H

周波数 FREQUENCY 60 Hz

床置形
FLOOR TYPE

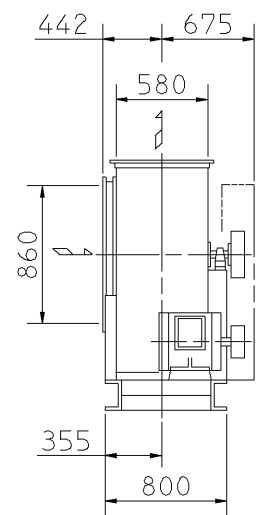

f-1型

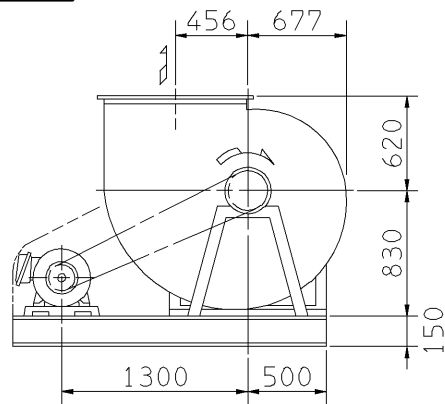

f-3型

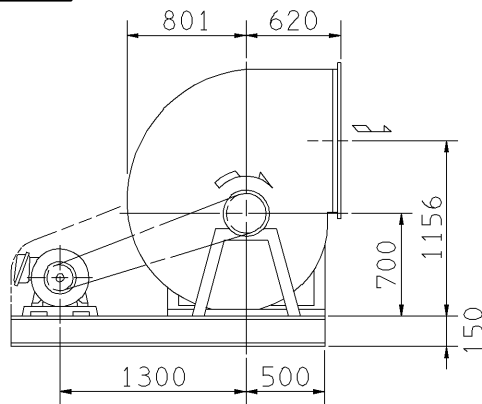

f-5型

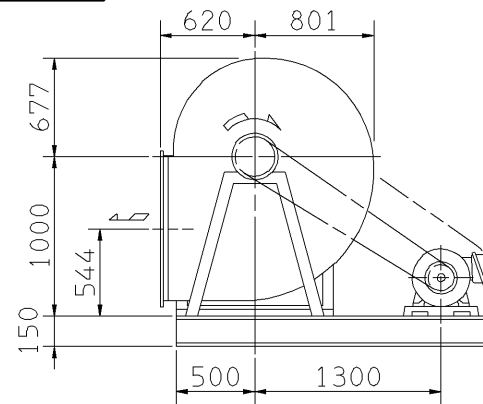

f-2型

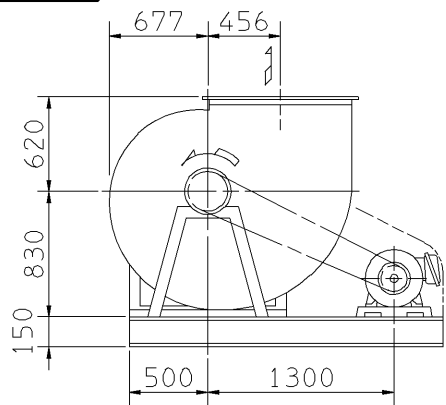

f-4型

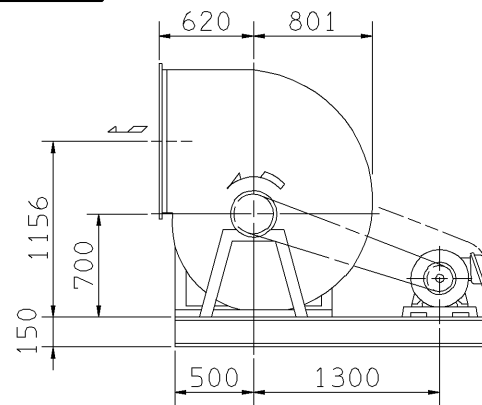

f-6型

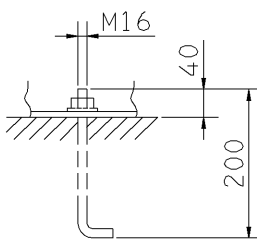
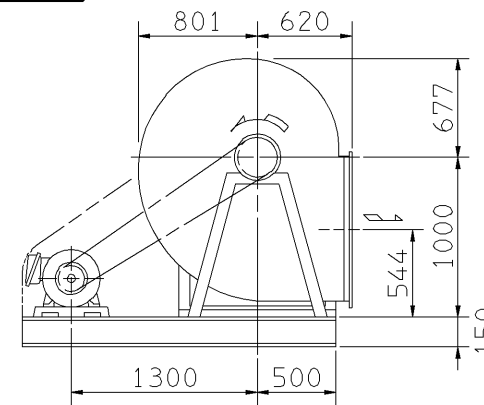

推奨基礎ボルト
RECOMMENDABLE
ANCHOR BOLT

基礎ボルトは付属いたしません。
ANCHOR BOLTS ARE OUT OF SUPPLY.

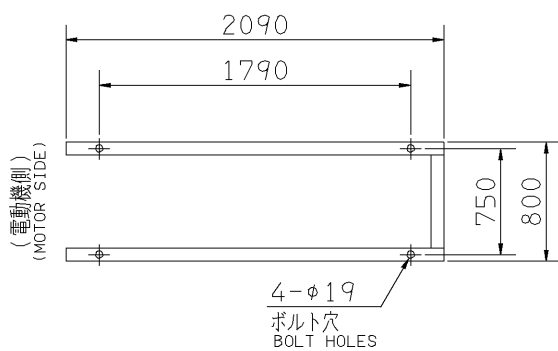

基礎図

FOUNDATION PLAN

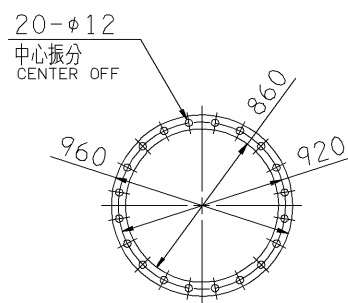

板厚: t=3.2
THICKNESS

吸込フランジ
SUCTION FLANGE

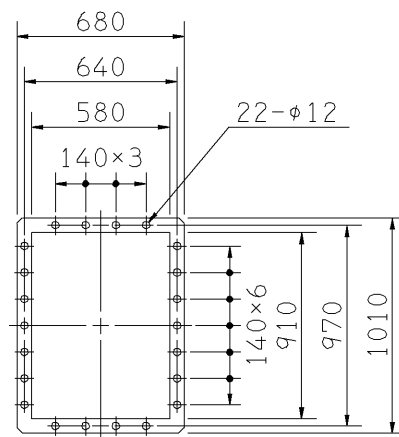

板厚: t=4.0
THICKNESS

吐出しフランジ
DISCHARGE FLANGE

- 注) 1. 本図は、駆動側(プーリ側)より見た図です。
NOTE DRAWING SHOWS THE DIMENSIONS VIEWED FROM PULLEY SIDE.
2. Vベルト呼称欄で上段・下段の表記は、上段が防滴型、下段が全閉型のサイズとなります。
IN V BELT SIZE COLUMN, THE UPPER OR LOWER STAND MEANS IT FOR DRIP-PROOF TYPE OR TOTALLY-ENCLOSED TYPE MOTOR.
3. ※印kW機種のVベルトにはレッドベルトを使用しています。
FOR INSTALLATION PLEASE REFER INSTRUCTION MANUAL.
4. 機器の取付け、配管等は取扱説明書を参照してください。
FOR INSTALLATION PLEASE REFER INSTRUCTION MANUAL.

出力 OUTPUT kW	回転速度 SPEED min ⁻¹	Vプーリ組合せ V PULLEY		Vベルト V BELT						概略 質量 MASS kg
		電動機側 MOTOR SIDE	ファン側 FAN SIDE	型 TYPE	数 Q'TY	呼称(号) SIZE				
						f-1 f-2	f-3 f-4	f-5 f-6		
※ 3.7	790	145	315	B	1	143	139	150	546	
※ 5.5	910	160	300	B	1	142	138	149	564	
※ 7.5	1000	145	250	B	2	138	134	145	566	
※ 11	1150	165	250	B	2	139	135	146	595	
						138	135	145		
※ 15	1250	224	315	C	2	146	142	152	615	
※ 18.5	1350	212	280	C	2	143	139	149	626	
						142	138	148		
※ 22	1450	250	300	C	2	146	142	152	673	
※ 30	1575	224	250	C	3	141	137	147	688	

標準付属品 STANDARD ACCESSORIES			特別付属品 SPECIAL ACCESSORIES			電動機 MOTOR		特殊仕様 SPECIAL SPEC.	
1	軸受(駆動側) UCP312 BG (PULLEY SIDE)	8	1			周波数 Hz	Hz		
2	軸受(反駆動側) UCP210 BG (OPPOSITE SIDE)	9	2			電圧 V	V		
3	Vプーリ V PULLEY	10	3			出力 kW	kW		
4	Vベルト V BELT	11	4			形式 TYPE			
5	Vベルトガード V BELT GUARD	12	5			メーカー MAKER			
6	共通ベース COMMON BASE	13	6						
7	相フランジ COMPANION FLANGE	14	7						

御注文主 CUSTOMER	機器番号 ITEM NO.				
御使用先 FINAL USER	機器名称 ITEM NAME				
荏原製番 SER.NO.	機名 MODEL	風量 CAPACITY	静圧 STATIC PRESS.	回転速度 SPEED	出力 OUTPUT
				min ⁻¹	数量 Q'TY

図番 DWG.NO. Z51/2SRP3H6AF 003

Z51/2SRP3H6AF

