



この取扱説明書は、必ずご使用される方にお渡してください。

CS1150J-H101 Rev. 8

エバラ片吸込形プロセスポンプ

I F W 型

取扱説明書

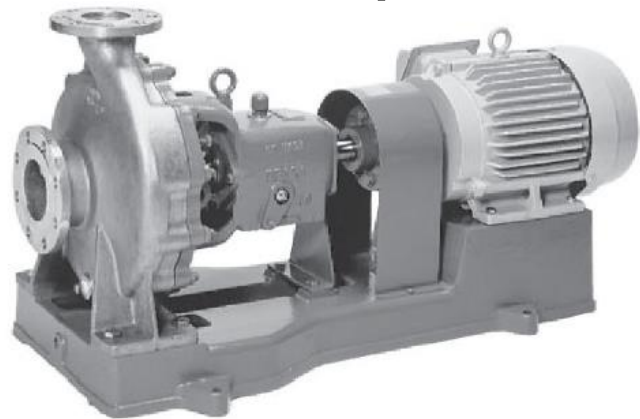

お願い

このたびは、エバラ IFW 型片吸込形プロセスポンプをお買い上げいただきまして誠にありがとうございます。当社では、この製品を安心してご使用いただけますよう細心の注意をはらって製作しておりますが、その取扱いを誤りますと思わぬ事故を引き起こすこともありますので、この取扱説明書に従い、正しくご使用くださいますようお願いいたします。

なお、この説明書はお使いになる方がいつでも見ることのできる場所に必ず保管してください。

設備工事を行う皆様へ

この説明書は、ポンプの操作・保守・点検を行うお客様に必ずお渡してください。



目次

1 警告表示について	2	7 保守	21
2 安全上の注意	3	1. 日常の点検	22
3 はじめに	7	2. ポンプの運転	24
4 製品仕様	8	3. ポンプの長期運転休止時と保管	24
5 据付	11	4. 消耗品	26
1. 据付位置	12	8 故障の原因と対策	29
2. 配管	12	9 構造	31
3. 芯出し調整	13	1. 断面図	31
4. 電気配線	15	2. 附属品	31
6 運転	17	3. 分解図	32
1. 始動する前に	18	10 分解・組立	34
2. 運転	18	11 保証	36
3. グランドパッキンの調整	19	12 修理・アフターサービス	37
4. グランドパッキンの交換	20	13 小配管（外部注水、クエンチ、冷却） ..	38

1 警告表示について



ここに示した注意事項は、ポンプを安全に正しくお使いいただき、あなたや他の人々への危害や損害を未然に防止するためのものです。注意事項は、危害や損害の大きさと切迫の程度を明示するために、誤った取扱いをすると生じることが想定される危害や損失の内容を「警告」「注意」に区別しています。いずれも安全に関する重要な内容ですので、必ず守ってください。

表示の説明















警告用語	意 味
 警 告	取扱いを誤った場合に、使用者が死亡または重傷を負う危険な状態が生じることが想定される場合に使用します。
 注 意	取扱いを誤った場合に、使用者が軽傷を負うかまたは物的損害が発生する危険な状態が生じることが想定される場合に使用します。















<u>注 記</u>	とくに注意を促したり、強調したい情報について使用します。
------------	------------------------------

図記号の説明













	禁止(してはいけないこと)を表示します。 具体的な禁止内容は、記号の中や近くに絵や文章で指示します。
	強制(必ずすること)を表示します。 具体的な強制内容は、記号の近くに絵や文章で指示します。

2 安全上の注意

 警告	<p>運転を休止する場合は、電源スイッチを切ってください。絶縁劣化し、感電や漏電・火災の原因になります。</p>	
	<p>モータが屋外仕様である場合を除き、屋外あるいは被水する場所には設置しないでください。絶縁低下などにより、漏電・感電・火災の原因になります。</p>	
	<p>芯出し後、カップリングガードは必ず取付けてください。また、ポンプ運転中は回転部には近づかないでください。けがをする恐れがあります。</p>	
	<p>ポンプ運転中、主軸・カップリングなどの回転部分には触れないでください。また、ポンプ停止中であっても電源スイッチが入っているときは、自動運転により急にポンプが運転をする場合がありますので、主軸・カップリングなどの回転部分には触れないでください。高速回転をしていますので、けがをする恐れがあります。</p>	
	<p>ポンプ・電動機の付近には、危険物や燃えやすいものを置かないでください。発火したり、延焼して火災になる恐れがあります。</p>	
	<p>基礎ボルトでポンプを確実に固定してください。ポンプが転倒してけがをする恐れがあります。ポンプの振動により配管などを破損する恐れがあります。</p>	
	<p>電動機の結線部と制御盤の一次側および二次側、制御盤内の動力部機器の接続部・結線部のゆるみのないことを確認し、ほこりを除去してください。配線接続部のゆるみによる接続不良、端子部へのほこりの付着などを放置すると発熱し、火災事故の危険があります。</p>	
	<p>吐出し弁を閉じたままポンプを1分間以上運転しないでください。ポンプ内圧上昇や温度上昇により、ケーシングやプラグが破損する恐れがあります。</p>	
	<p>通電状態にて充電部には触れないでください。感電の恐れがあります。</p>	
	<p>樹脂部品は現場焼却しないでください。燃やすと有害なガスを発生する恐れがあります。</p>	
	<p>当社純正以外の部品の取付けや改造は行わないでください。感電・発火または異常動作・破損などにより、けがをすることがあります。また、正常な機能を発揮できない場合があります。</p>	
	<p>取扱液や設置場所、電源等仕様から外れた範囲では、ご使用にならないでください。 ポンプ故障やけがまたは感電や漏電、火災の原因になります。</p>	
<p>絶縁抵抗値が $1M\Omega$ 以下に低下した場合、すぐに電源スイッチを切り、ご注文先、または当社窓口に点検・修理をご依頼ください。電動機が焼損したり、感電や火災を起こす恐れがあります。</p>		

 警告	<p>接地工事は必ず行ってください。接地(アース)線を確実に取付け ないで運転すると故障や漏電の時に感電する恐れがあります。</p>	
	<p>機器の寿命を考慮し、設置は風通しがよく、ほこり、腐食性およ び爆発性ガス、塩分、湿気、蒸気、結露などがなく、風雨、直射 日光の当たらないところを選んでください。悪環境下では、電動 機・制御盤の絶縁低下などにより、漏電・感電・火災の原因になりま す。</p>	
	<p>ポンプはポンプ室・機械室などの鍵の掛かる場所に設置するか、あ るいはポンプを屋外に設置する場合は第三者が容易に触れられな いように柵や囲いを設けてください。回転部・高温部などに触れ思 わぬけがをする恐れがあります。</p>	
	<p>吊上げ状態での使用および作業は危険ですので絶対に行わないで ください。落下およびけがの危険があります。</p>	
	<p>点検・修理の際は必ず電源スイッチを切ってください。急にポンプ が始動して、感電やけがをする恐れがあります。</p>	
	<p>電動機には水をかけないでください。感電・漏電・火災や故障の原 因になります。</p>	
	<p>ポンプの取扱いおよび施工は、質量や形状に配慮し、安全に作業 してください。落下およびけがの危険があります。</p>	
	<p>ポンプの取扱いおよび施工は、専門技術者により、適用される法 規定(電気設備技術基準、内線規程、建築基準法等)に従ってくだ さい。法規定に反するだけではなく、火災・けがなどの事故を発生 する恐れがあります。</p>	
	<p>配線工事は、電気設備技術基準、内線規程に従って専門技術者に より正しく行ってください。配線の端子のゆるみがないことをご 確認ください。無資格者による誤った配線工事は法律違反だけ でなく、感電や火災を起こす恐れがあります。</p>	
	<p>修理技術者以外の方は、絶対に分解や修理はしないでください。 感電・発火または異常動作・破損などにより、けがをすることがあ ります。</p>	
	<p>分解・点検の際には、吸込、吐出し弁を閉じてケーシングドレンを 排水し、ポンプ内の圧力上昇や負圧の発生が無いようにしてから 行ってください。この作業が不完全ですと吸込と吐出しの圧力差 により、ポンプが異常回転となりケーシングが破壊する恐れがあ ります。</p>	
	<p>化学薬品を扱う時は、製品安全データシート(MSDS)等で、取扱い 方法、保護具、廃棄上の注意事項等を調査し、保護具を着用し安 全に作業すると共に、その他の注意事項を守ってください。 やけど、火災、環境に影響をあたえることがあります。</p>	
<p>本製品専用に漏電遮断器を設置してください。漏電警報出力付配 線用遮断機を取付ける事を推奨いたします。感電や火災を起こす 恐れがあります。</p>		

 警告	<p>停電の場合は必ず電源スイッチを切ってください。急にポンプが始動してけがをすることがあります。</p>	
 注意	<p>オイルバス潤滑につき、軸受潤滑油を充填しないでポンプを運転したり、オイルレベルが不足している場合、軸受の焼きつきの原因となりますのでオイルレベルを定期的に点検してください。</p>	
	<p>生き物（養魚場・生け簀・水族館など）の設備に使用する場合は予備機を必ず準備してください。ポンプ故障により、酸欠や水質悪化等が発生し、生き物の生命に重大な影響を与える恐れがあります。</p>	
	<p>運転を休止する場合は、ポンプ内や配管内の水を抜いてください。滞留水が腐敗し、雑菌が流出する恐れがあります。</p>	
	<p>休止後の運転開始時には、「据付」「運転」の項に従い、試運転を実施してください。ポンプ拘束、電動機焼損、空運転などの恐れがあります。</p>	
	<p>空運転または取扱液中に空気を混入させないでください。ケーシング・軸受・軸封などが破損したり、揚水不能になる恐れがあります。また、ポンプが過熱しやけどの原因になります。</p>	
	<p>取扱液が 40℃を超える場合はポンプに触れないでください。高温になっていますのでやけどの原因になります。</p>	
	<p>故障と思われる場合は、すぐ電源スイッチを切り、ご注文先、または当社窓口には必ず点検・修理をご依頼ください。誤った操作や作業により事故が発生する恐れがあります。</p>	
	<p>万一のポンプの停止に備えポンプの予備機を設置してください。断水し設備が停止する恐れがあります。</p>	
	<p>重要設備（コンピューター冷却設備・冷凍庫冷却設備など）に使用する場合は予備機を必ず準備してください。ポンプ故障により断水し、設備が停止する恐れがあります。</p>	
	<p>50Hz 仕様のポンプを 60Hz で運転しないでください。過大圧力によるポンプなどの破損、過負荷による電動機などの焼損事故につながります。</p>	
	<p>消耗部品は定期的に交換を行ってください。劣化・摩耗したままご使用になると、水漏れや焼付き・破損などの重大故障につながります。定期点検、部品交換などは、ご注文先、または当社窓口にご依頼ください。</p>	
	<p>食品加工・食品移送等の用途には使用できません。雑菌の発生や異物が混入する恐れがあります。</p>	
	<p>ポンプ吸込配管の吸込口に近づかないでください。ポンプが運転すると手足などが吸込まれてけがをすることがあります。</p>	

 注意	<p>据付時に電動機の絶縁抵抗試験を行い電動機リード線とアース間が 5MΩ 以上あることを確認してから配線を行ってください。絶縁抵抗試験を行う際は電動機の配線を制御盤から外し、電源電圧に合った絶縁抵抗計を用いて測定してください。電動機が焼損したり、感電や火災を起こす恐れがあります。</p>	
	<p>電動機の端子の接続がゆるんだり外れたりしていないか確認してください。一箇所でもゆるんだり外れたりしていると、欠相運転(三相電動機の場合)になり、電動機が焼損します。</p>	
	<p>電動機に触れないでください。高温になっていますのでやけどの原因になります。</p>	
	<p>電動機に毛布や布などをかぶせないでください。過熱して発火することがあります。</p>	
	<p>冬季などで凍結の恐れがある場合は、保温・ヒータ取付・排水などにより凍結防止を行ってください。ポンプ停止中に、内部の水が凍結してポンプが破損する恐れがあります。</p>	
	<p>導電部の接続ねじの締め付けは、確実に行ってください。発熱や故障および焼損の恐れがあります。</p>	
	<p>配管内の水を排水後は電源を絶対に入れないでください。ドライ運転となり、ポンプが破損したり、過熱してやけどの原因になります。</p>	
	<p>製品製造時の切削油、ゴムの離型剤、異物などが取扱液に混入しますので、設備によっては吐出し側に用途に応じた適切なフィルタなどを設け、十分フラッシングを行い、異物がないことを確認後ご使用ください。</p>	
	<p>ポンプ、バルブ、配管などからの異常な水漏れに備え、設置場所には排水・防水処理を行ってください。異常な水漏れにより、大きな被害につながる恐れがあります。</p>	
	<p>定期的に保護継電器の動作確認を行ってください。事故時に正常動作せず、感電や故障の恐れがあります。</p>	
<p>ポンプの運転は仕様要項範囲内で行ってください。吐出し量変動がある用途に使用する場合は、最少吐出し量(ポンプ吸込口径[mm]相当分の吐出し量。例:口径 50mm の時は 50L/min) 以下での運転は避けてください。ポンプがエアロックを起こしたり、ポンプ内圧や温度が上昇し、ポンプが損傷する恐れがあります。</p>		
<p>分解、洗浄等で発生する化学薬品の廃棄物は、製品安全データシート(MSDS)等で廃棄方法を調査し、専門の業者へ処置を依頼するなど、法規およびご使用地域の規制に従って処分してください。</p>		

3 はじめに

ポンプがお手元に届きましたら、すぐに次の点について調べてください。

1. ご注文どおりのものかどうか、銘板を見て確認してください。
2. 輸送中の事故で破損箇所がないか、ボルトやナットがゆるんでないかどうか、確認してください。
3. 付属品がすべてそろっているかどうか、確認してください。（標準付属品は「9 構造」の項を参照してください。）
なお、非常の場合に備えて予備のポンプをご用意くださるようお願いいたします。
4. この取扱説明書は下記の書類と共に大切に保管してください。
 - (1) 渦巻ポンプデータシート
 - (2) 外形図、断面図
 - (3) ポンプ試験成績表
 - (4) その他の当社提出図面

エバラポンプ	
ITEM No.	吐出し量
製番	全揚程
型式	回転速度
軸受番号	製造年月
 株式会社 荏原製作所	
取扱説明書をよくお読みの上、ご使用ください。	

図1 銘板記載事項

注 記	この取扱説明書は軸封構造がメカニカルシールタイプとグランドパッキンタイプを併記しています。購入された仕様をご確認のうえ、注意してお読みください。
------------	--

4 製品仕様

お買い上げいただきましたポンプの全揚程 (HEAD)、吐出し量 (CAP.)、回転速度 (SPEED)、などの仕様は銘板を参照してください。

その他の仕様を次の表に示します。

標準品をお買い上げのお客様は標準仕様の欄を参照してください。その他に、お客様のご希望により特殊仕様として仕様変更したものもあります。仕様から外れた範囲ではご使用にならないようお願いいたします。

⚠ 警告	取扱液や設置場所、電源等仕様から外れた範囲では、ご使用にならないでください。ポンプ故障やけがまたは感電や漏電、火災の原因になります。	⊘
	本製品専用に漏電遮断器を設置してください。漏電警報出力付配線用遮断機を取付ける事を推奨致します。感電や火災を起こす恐れがあります。	⚠
⚠ 注意	食品加工・食品移送等の用途には使用できません。雑菌の発生や異物が混入する恐れがあります。	⊘
	生き物（養魚場・生け簀・水族館など）の設備に使用する場合は予備機を必ず準備してください。ポンプ故障により、酸欠や水質悪化等が発生し、生き物の生命に重大な影響を与える恐れがあります。	⚠
	重要設備（コンピューター冷却設備・冷凍庫冷却設備など）に使用する場合は予備機を必ず準備してください。ポンプ故障により断水し、設備が停止する恐れがあります。	⚠
	製品製造時の切削油、ゴムの離型剤、異物などが取扱液に混入しますので、設備によっては吐出し側に用途に応じた適切なフィルタなどを設け、十分フラッシングを行い、異物がないことを確認後ご使用ください。	⚠
	万一のポンプの停止に備えポンプの予備機を設置してください。断水し設備が停止する恐れがあります。	⚠
	ポンプ、バルブ、配管などからの異常な水漏れに備え、設置場所には排水・防水処理を行ってください。異常な水漏れにより、大きな被害につながる恐れがあります。	⚠

		標準仕様		特殊仕様	
取扱液		清水 0~80℃※1、化学液 0~100℃		液温 81~150℃	
許容押込圧力		許容押込圧力 標準メカニカルシール:0.6MPa グランドパッキン:0.3MPa ただし、仕様により変化します。		特殊押込圧力 1.37MPaG-締切圧力	
構造	羽根車 軸封 軸スリーブ 軸受	クローズド グランドパッキン 有 玉軸受 (オイルバス潤滑)		メカニカルシール (温度 0~150℃) 外部注水 クエンチ配管	
フランジ規格		JIS 10K FF	JIS 10K RF	—	
材料	ケーシング	FC250	SCS13	SCS14	全鉄製 メカニカルシール SiC:カーボン SiC:SiC
	羽根車	FC200	SCS13	SCS14	
	主軸	S35C	SUS304	SUS316	
	軸スリーブ	SUS403	SUS304	SUS316	
	ケーシング カスケット	V#6500	V#6500AC	V#6500AC	
	グランド パッキン	P#6501L	P#6501L	P#6501L	
電動機 ※2※3	相・極数 周波数 電圧 形式・保護方式	3相・2極/4極 50/50/60Hz 200/200/200V:37kW以下 200/200/220・400/400/440V:45kW以上 全閉外扇形・IP44(屋内)		異電圧 400/400/440:37kW以下 全閉外扇形・IP55(屋外)	
設置場所※4	屋内、屋外		屋内、屋外		

注) 標準品をお買い上げのお客様は、標準仕様の欄を参照してください。その他にお客様のご希望により、特殊仕様として仕様変更したものもあります。仕様から外れた範囲ではご使用にならないようお願いいたします。

※1 清水とは水道水、工業用水、井戸水で pH5.8~8.6、塩素イオン濃度 200mg/L 以下、遊離残留塩素濃度 1mg/L 以下のものを意味します。

※2 ポンプをインバータで運転する際は下記の点に注意し、ご使用するインバータメーカーにご相談ください。

- (1) インバータ運転時は、商用電源運転時に比べて電動機の温度上昇が高くなります。電動機の運転出力は定格出力の 90%以下としてください。
- (2) 出力周波数範囲は、商用電源周波数の 95~60%としてください。
なお、低周波数に設定した場合、電動機の始動トルク不足により始動できない可能性がありますので、ポンプの始動後に設定周波数運転となる制御をお奨めします。
- (3) インバータ運転の場合は電動機から磁気音が発生し、商用電源運転に比べて耳障りとなることがあります。
- (4) 通常運転中に、ポンプ・電動機が共振発生するような回転速度範囲は避けてください。
- (5) 400V 級電動機の場合は、ご相談ください。
インバータ運転可能な 400V 級電動機でも、サージ電圧が 1250V を超える場合は、交流リアクトルやサージ抑制フィルタ等を別途設置し、サージ電圧を 1250V 以下に低減する必要があります。
- (6) 高調波やノイズが、他の周辺機器に悪影響をおよぼす恐れがある場合は、別途対策を行ってください。

- (7) 電動機とインバータは、同一メーカーの製品を極力ご使用ください。
- (8) 防爆形（安全増防爆形・耐圧防爆形）電動機は、インバータ運転できません。電動機とインバータの組合せで、社団法人産業安全技術協会の「防爆型式検定」に合格している必要があります。
- (9) インバータで回転速度を下げて運転する場合、通常の過負荷保護装置では対応できません。インバータに内蔵されている電子サーマル保護装置をご使用ください。

※3 電圧変動の許容値は±5%以内、周波数変動の許容値は±2%以内です。電圧、周波数の同時変動は、双方絶対値の和が5%以内です。ただし、いずれの場合も電動機の特長、温度上昇などは定格値に準じません。

※4 周囲温度 0～40℃、相対湿度 85%以下（結露しないこと）、標高 1000m 以下、腐食性および、爆発性ガス、蒸気が無いこと。また屋外で使用する場合は、電動機仕様を考慮して下さい。

5 据

付

⚠ 警告	ポンプの取扱いおよび施工は、専門技術者により、適用される法規定（電気設備技術基準、内線規程、建築基準法等）に従ってください。法規定に反するだけでなく、火災・けがなどの事故が発生する恐れがあります。	⚠
	ポンプの取扱いおよび施工は、質量や形状に配慮し、安全に作業してください。落下およびけがの危険があります。	⚠
	吊上げ状態での使用および作業は危険ですので絶対に行わないでください。落下およびけがの危険があります。	⊘
	モータが屋外仕様である場合を除き、屋外あるいは被水する場所には設置しないでください。絶縁低下などにより、漏電・感電・火災の原因になります。	⊘
	基礎ボルトでポンプを確実に固定してください。ポンプが転倒してけがをする恐れがあります。また、ポンプの振動により配管などを破損する恐れがあります。	⚠
	機器の寿命を考慮し、設置は風通しがよく、ほこり、腐食性および爆発性ガス、塩分、湿気、蒸気、結露などがなく、風雨、直射日光の当たらないところを選んでください。悪環境下では、電動機・制御盤の絶縁低下などにより、漏電・感電・火災の原因になります。	⚠
	ポンプはポンプ室・機械室などの鍵の掛かる場所に設置するか、あるいはポンプを屋外に設置する場合は第三者が容易に触れないように柵や囲いを設けてください。回転部・高温部などに触れ思わぬけがをする恐れがあります。	⚠
	電動機には水をかけないでください。感電・漏電・火災や故障の原因になります。	⊘
⚠ 注意	電動機に毛布や布などをかぶせないでください。過熱して発火することがあります。	⊘
	冬季などで凍結の恐れがある場合は、保温・ヒータ取付・排水などにより凍結防止を行ってください。ポンプ停止中に、内部の水が凍結してポンプが破損する恐れがあります。	⚠
	製品製造時の切削油、ゴムの離型剤、異物などが取扱液に混入しますので、設備によっては吐出し側に用途に応じた適切なフィルタなどを設け、十分フラッシングを行い、異物がないことを確認後ご使用ください。	⚠
	ポンプ、バルブ、配管などからの異常な水漏れに備え、設置場所には排水・防水処理を行ってください。異常な水漏れにより、大きな被害につながる恐れがあります。	⚠

注 記	据付後不要となりました梱包材および点検・修理などで廃品となりました潤滑油脂類、部品などは専門の業者へ処置を依頼するなど、法規およびご使用地域の規制に従って処分してください。
-----	--

1. 据付位置

- (1) このポンプは屋内設置用です。屋外で使用される場合は風雨などを避ける屋根などを設けることをお奨めします。(屋外仕様モータを除きます。)
- (2) ポンプの保守点検に便利な場所をお選びください。
- (3) 関係者以外の方がポンプに近づけぬよう囲いを設けるなどの対策を施してください。
- (4) ポンプはできるだけ水源に近く、吸込高さ(吸込液面からポンプ中心までの高さ)が低く、かつ、吸込配管の長さが短くなる所に据付けてください。図 2-1 または、図 2-2 を参照してください。



図 2-1



図 2-2

2. 配管

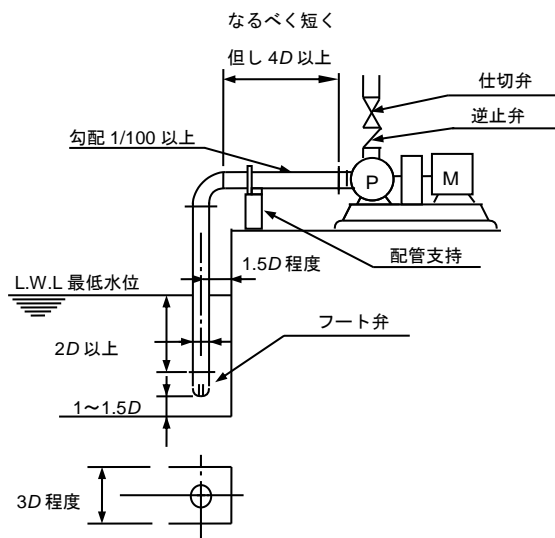
- (1) ポンプに吸込管、吐出し管の重量がかかると芯狂いの原因となりますので、十分な配管支持をしてください。
- (2) 配管が長い場合、実揚程が高い場合、自動運転の場合、圧力タンクへ送水の場合、2 台以上のポンプとの並列運転の場合には必ず逆止め弁を取付けてください。逆止め弁は、ポンプ本体と吐出し弁の間に取付けてください。
- (3) 装置上どうしても空気だまりが避けられない箇所には、空気抜き弁を取付けてください。ただし、吸込配管などで負圧になる所には取付けられません。逆に空気を吸込みます。
- (4) 水撃(ウォーターハンマ)がおこる危険性のある場合は、急閉逆止め弁を設けるなどの対策を施してください。
- (5) 吸上げの場合
 - 1) 吸込配管の末端は管径(D)の2倍以上深く、底より1~1.5D以上離してください。

- 2) 吸込配管の末端は、異物などを吸込まぬようストレーナ付フット弁を取付けてください。
- 3) 吸込配管は空気だまりができませんよう、ポンプに向かって上り勾配(1/100以上)にまた空気を吸込まないよう継手など入念に取付けてください。
- 4) 吸込配管はなるべく短く、かつ、曲がりやを少なくし、仕切弁は設けないようにしてください。
- 5) 吸込管口径および吸込異径管のサイズは表1のとおりにしてください。
吸込異径管は図3のように空気だまりができませんよう取付けてください。
なお、吸込異径管は特別附属品として用意しておりますのでご用意ください。

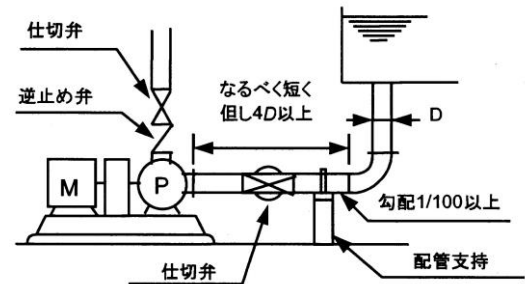
ポンプ 吸込口径	フット弁口径	
	モータ4極	モータ2極
40	50	80
50	80	100
80	100	150
100	150	200
150	250	250
200	300	-
250	350	-



図 3



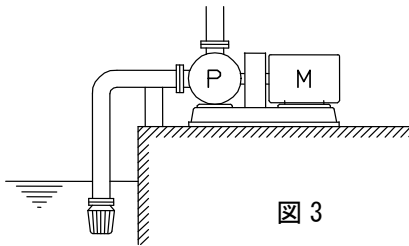

図 4

(6) 流し込み、押し込みの場合

- 1) 分解・点検時に便利なよう、吸込管に仕切弁を設けることをお奨めします。
- 2) 吸込配管は空気だまりができませんよう、ポンプに向かって下り勾配にしてください。

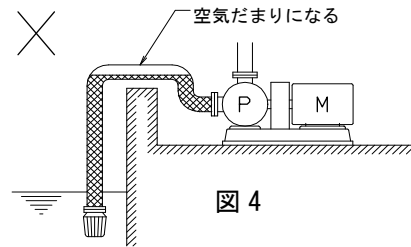
3. 芯出し調整

 警告	芯出し後、カップリングガードは必ず取付けてください。また、ポンプ運転中は回転部には近づかないでください。けがをすることがあります。	
---	---	---

ポンプは工場にて芯出し調整を行ってから出荷しておりますが、現場の基礎面にのせて基礎ボルトを締付けますと鉄製のベースでも基礎面に沿って歪みが起こり、その結果ポンプ軸とモータ軸の軸芯のずれが発生します。

軸芯がずれた状態で運転しますと、振動、騒音、軸受の異常摩耗等の原因となりますので、必ず据付時に次の要領に従い、芯出し調整を行ってください。



図 5 : 据付時の軸芯のずれ

(1) 芯出しの許容値

芯の状態は図 6 および図 7 ようにカップリングの外周および面間の各々4箇所を測定し確認します。

各測定値が次の許容値内となるように調整してください。

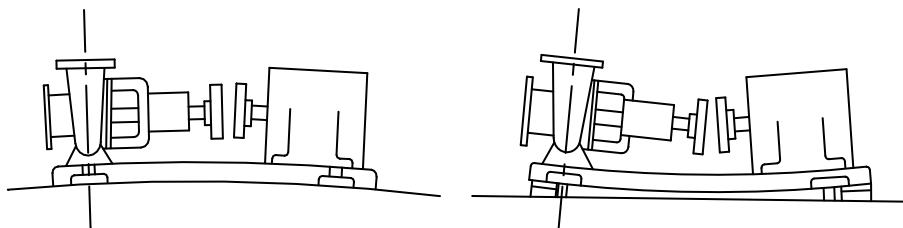
[許容値]

- ・ カップリング外周の段違い : 0.05mm 以内
- ・ 面間のすき間の差 : 0.1mm 以内

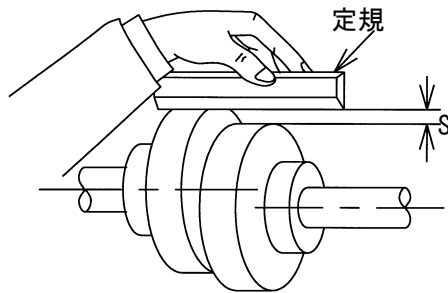

S をカップリングの周囲 4 カ所で測定し 0.05mm 以内であれば良好です。

図 6 カップリング外周の段違い

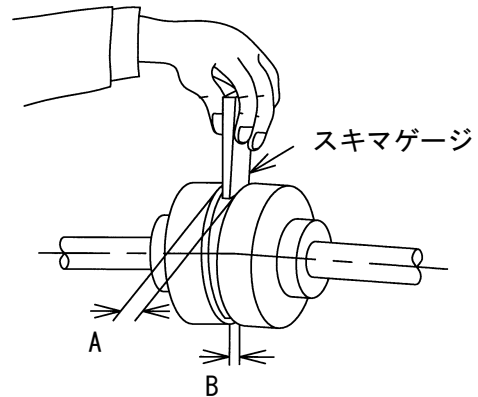

スキマゲージにて A および B を上下左右で測定し
A および B : 2~4mm

A と B の差 : 0.1mm 以内であれば良好です。

図 7 カップリングの面間と隙間

(2) 芯出し調整方法

芯出し調整は基礎と共通ベースの間にテーパライナを挿入して行います。

1) テーパーライナの挿入位置

テーパライナは基礎ボルトの両側とベースのたわみやすい場所（基礎ボルトと基礎ボルトの間）に挿入します。

注 記	ベースの基礎ボルト取付部と基礎の間にすき間がある状態で基礎ボルトを締め付けると基礎ボルト取付部が破損することがあります。基礎ボルトの両側には必ずライナを挿入するようにしてください。
------------	--



図 8 : テーパーライナ挿入位置

2) 芯出し調整

カップリング部分で芯の具合を見ながらテーパライナを適宜打込み許容値内となるように調整します。調整後ベース内にモルタルを流し込みテーパライナと共にモルタルで化粧を施します。

モルタルが固化した後に基礎ボルトの再締付け、カップリングの芯を確認および調整をします。

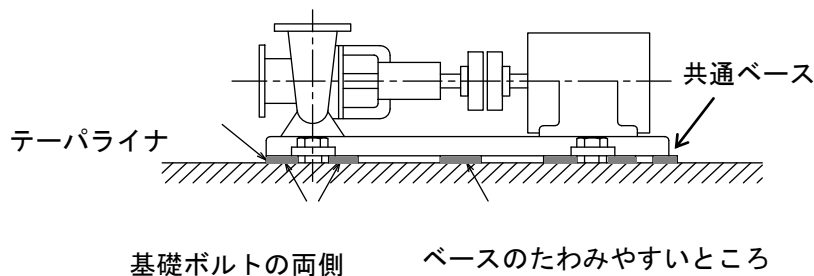
なお、据付後はライナ部分がモルタルで埋められてしまいますので、以後の芯出しはモータ脚下にライナを挿入して調整してください。現地でモータを直結する場合も同様にモータにライナを挿入して調整してください。

芯出し調整が終了しましたら、カップリングガードを必ず元のとおりに取り付けてください。



図9：芯出し調整

3) ポンプ揚液の温度が常温と大きく異なる（高温・低温）場合、中心高さの熱膨張を考慮に入れて、運転中高温になる側の芯を予め下げておく必要があります。

その数値は、配管の影響もあって一概に言えません。揚液温度 80℃以上および-30℃以下のものについては、試運転時に液温と室温の差が仕様の温度差の 70%に達したときに一度止めて軸心のずれを調べます。

この作業はなるべく手早く行ってください。

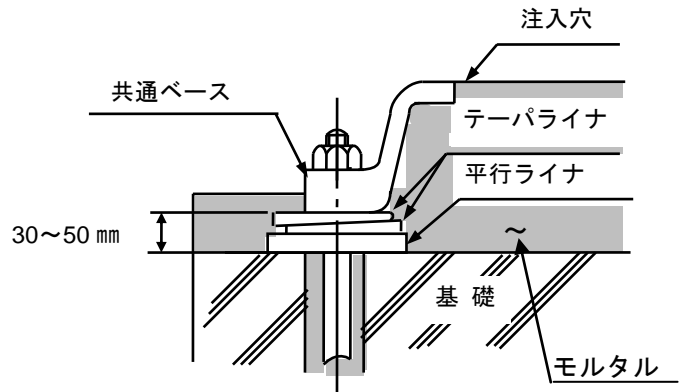
4. 電気配線

⚠ 警告	配線工事は、電気設備技術基準、内線規程に従って専門技術者により正しく行ってください。配線の端子のゆるみがないことをご確認ください。無資格者による誤った配線工事は法律違反だけでなく、感電や火災を起こす恐れがあります。	⚠
	接地工事は必ず行ってください。接地（アース）線を確実に取付けないで運転すると故障や漏電の時に感電する恐れがあります。	⚠
	本製品専用に漏電遮断器を設置してください。漏電警報出力付配線用遮断機を取付ける事を推奨致します。感電や火災を起こす恐れがあります。	⚠
	電動機の結線部と制御盤の一次側および二次側、制御盤内の動力部機器の接続部・結線部のゆるみのないことを確認し、ほこりを除去してください。配線接続部のゆるみによる接続不良、端子部へのほこりの付着などを放置すると発熱し、火災事故の危険があります。	⚠
⚠ 注意	据付時に電動機の絶縁抵抗試験を行い電動機リード線とアース間が 5MΩ 以上あることを確認してから配線を行ってください。絶縁抵抗試験を行う際は電動機の配線を制御盤から外し、電源電圧に合った絶縁抵抗計を用いて測定してください。電動機が焼損したり、感電や火災を起こす恐れがあります。	⚠
	電動機の端子の接続がゆるんだり外れたりしていないか確認してください。一箇所でもゆるんだり外れたりしていると、欠相運転（三相電動機の場合）になり、電動機が焼損します。	⚠

配線は電動機のターミナルボックス内ぶたに表示された結線図または電動機に附属された取扱説明書に従って行ってください。











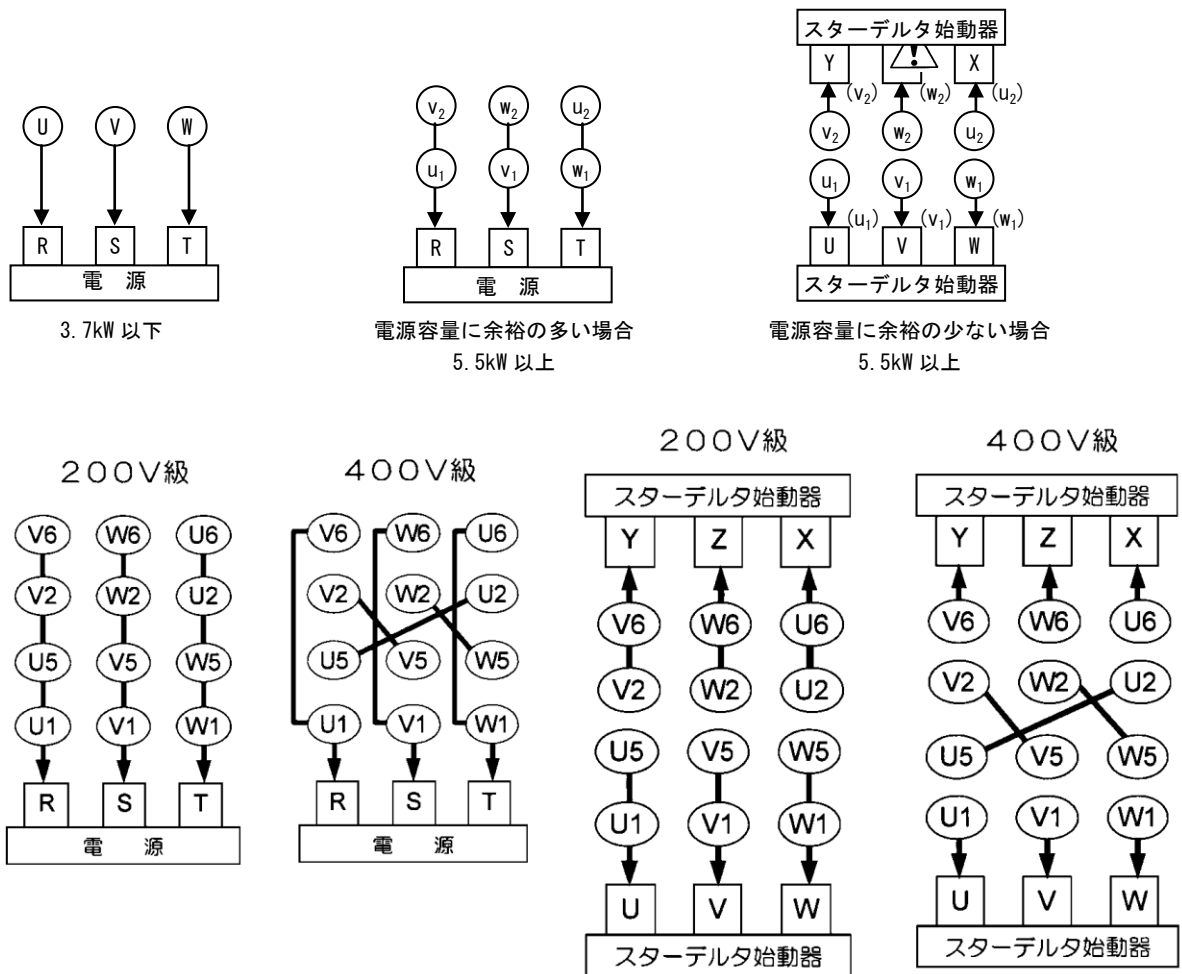







図 10 結線図(代表例)

- (2) 開閉器を入れる前に次の点を調べてください。
- (a) ヒューズは適切なものが入っているか。
 - (b) 配線は間違いないか。
 - (c) 接地(アース)は確実に施工してあるか。



注 記	ポンプの回転方向を確認してください。三相電源で逆回転の場合には三相のうち二相の結線を入れ替え、正回転としてください。正しい回転方向は、電動機から見て右回転です。
-----	--

6 運

転

 警告	<p>ポンプ運転中、主軸・カップリングなどの回転部分には触れないでください。ポンプ停止中であっても電源スイッチが入っているときは、自動運転により急にポンプが運転をする場合がありますので、主軸・カップリングなどの回転部分には触れないでください。高速回転のため、けがをする恐れがあります。</p>	
	<p>ポンプ・電動機の付近には、危険物や燃えやすいものを置かないでください。発火したり延焼し、火災の恐れがあります。</p>	
	<p>吐出し弁を閉じたままポンプを1分間以上運転しないでください。ポンプ内圧上昇や温度上昇により、ケーシングやプラグなどの破損、モータ焼損の恐れがあります。</p>	
	<p>通電時は充電部には触れないでください。感電の恐れがあります。</p>	
	<p>電動機には水をかけないでください。感電・漏電・火災や故障の原因になります。</p>	
 注意	<p>空運転または取扱液中に空気を混入させないでください。ケーシング・軸受・軸封などが破損したり、揚水不能になる恐れがあります。ポンプが過熱しやけどの原因になります。</p>	
	<p>取扱液が 40℃を超える場合はポンプに触れないでください。高温になっていますのでやけどの原因になります。</p>	
	<p>ポンプ吸込配管の吸込口に近づかないでください。ポンプが運転すると手足などが吸込まれてけがをする恐れがあります。</p>	
	<p>電動機に触れないでください。高温になっていますのでやけどの原因になります。</p>	
	<p>電動機に毛布や布などをかぶせないでください。過熱して発火することがあります。</p>	
	<p>配管内の水を排水後は電源を絶対に入れないでください。ドライ運転となり、ポンプが破損したり、過熱してやけどの原因になります。</p>	
	<p>ポンプの運転は仕様要項範囲内で行ってください。吐出し量変動がある用途に使用する場合は、最少吐出し量（ポンプ吸込口径[mm]相当分の吐出し量。例：口径 50mm の時は 50L/min）以下での運転は避けてください。ポンプがエアロックを起こしたり、ポンプ内圧や温度が上昇し、ポンプが損傷する恐れがあります。</p>	
	<p>化学薬品を扱う時は、製品安全データシート(MSDS)等で、取扱い方法、保護具、廃棄上の注意事項等を調査し、保護具を着用し安全に作業すると共に、その他の注意事項を守ってください。やけど、火災、環境に影響を与えることがあります。</p>	
<p>分解、洗浄等で発生する化学薬品の廃棄物は、製品安全データシート(MSDS)等で廃棄方法を調査し、専門の業者へ処置を依頼するなど、法規およびご使用地域の規制に従って処分してください。</p>		



1. 始動する前に

 注意	オイルバス潤滑につき、軸受潤滑油を充填しないでポンプを運転したり、オイルレベルが不足している場合、軸受の焼きつきの原因となりますのでオイルレベルを定期的に点検してください。	
---	--	---

注記	配管接続後または水張り完了後、ポンプ運転前には再度芯出しの状態を確認ください。前述の許容値から外れている場合は、モータ脚下のライナ調整で許容値に入るように再度芯出し調整を行ってください。
-----------	---

- (1) 軸受潤滑油の点検をしてください。
 - (a) オイルシールタイプの場合
ポンプは潤滑油を入れて出荷しております。ポンプ運転前には必ず潤滑油が規定油面にあることを確認してください。不足していれば、潤滑油を油面計の規定の位置まで補給してください。
なお、潤滑油はタービン油 ISO VG46 (JIS K2213 2 種) をご使用ください。【7]-4- (2) 参照】
特に指定の無い限り工場出荷時は出光ダフニータービンオイル 46 を充填しています。
 - (b) デフレクタータイプの場合
ポンプは潤滑油を抜いて出荷しています。ポンプ運転前に必ず潤滑油を油面計の規定の位置まで給油してください。なお、潤滑油はタービン油 ISO VG46 (JIS K2213 2 種) をご使用ください。
- (2) ポンプを運転する前には、必ず配管内のフラッシングを行ってください。このとき、ポンプに異物（配管の切粉、砂、錆、スケールなど）が混入しないように、吸込み側にストレーナを取付けて下さい。フラッシングを行わないと、メカニカルシールや回転部分が異常摩耗を発生することがあります。
- (3) ポンプを手まわしして軽く回転するかどうか確認してください。動きが固かったりムラがあるときは、内部の錆付きやグランドパッキンの締め過ぎなどが原因ですので確認してください。
- (4) カップリングボルトを外し、電動機のみを運転（寸動）して回転方向（電動機側から見て右回転）を確認してください。確認後、カップリングボルトおよびカップリングガードを取付けてください。
- (5) 外部注水、クエンチ、冷却水配管がある場合には、配管が適切に接続され圧力、流量が適切か確認してください。（13 小配管を参照）
- (6) ポンプの呼び水（本液に混入しても問題のない液）を行います。呼び水なしにポンプを運転することは故障の原因となりますので避けてください。呼び水は吐出し弁を開き、呼び水じょうごまたは呼び水口より行います。配管系にすでに水が満たされている場合で、ポンプの吐出し口まで満水にできる場合、吸込弁、吐出し弁を開いて呼び水してください。
- (7) 呼び水のときは手まわしして羽根車内の空気を完全に出してください。

2. 運転

 警告	停電の場合は必ず電源スイッチを切ってください。急にポンプが始動してけがをすることがあります。	
---	--	---

注 記	ポンプの回転方向を確認してください。三相電源で逆回転の場合には結線替えを行って正回転としてください。正しい回転方向は、電動機からみて右回転です。
	逆回転のまま運転しないでください。振動などにより、インペラナットやボルトがゆるみ、事故につながる恐れがあります。
	キャビテーションが発生している状態での運転は避けてください。過大吐出し量で運転するとポンプがキャビテーションを起こすことがあります。振動・音が発生したり規定吐出し量（圧力）が出ないときは、キャビテーションが考えられますので吐出し側仕切弁を絞り、吐出し量を少なくして運転してください。

- (1) 呼び水が終わったら吐出し弁を閉じます。流し込み、押し込みの場合には吸込弁は全開にしてください。
- (2) 外部注水、クエンチ、冷却水配管がある場合には、外部注水、クエンチ、冷却水を起動前に流してください。
外部注水、クエンチ、冷却水の停止はポンプが完全に停止してからとしてください。
- (3) スイッチを一、二度入れたり切ったりして運転に異常のないことを確認してください。
- (4) 規定回転数に達したら徐々に吐出し弁を開き連続運転に入ります。
- (5) 圧力・電流・振動・騒音など「7 保守」の項を参照し、異常がないか確認してください。
なお、圧力計、達成計などの弁は、測定時以外は閉じておいてください。開放しておくとは破損しやすくなります。
- (6) 吐出し側に逆止め弁がない場合、運転を停止するときは吐出し弁を徐々に閉じてから電動機を停止してください。
- (7) 第二回目以降の運転は「7 保守」の項を参照し、異常がなければただちに運転できます。
ただし、外部注水、クエンチ、冷却水配管がある場合には、外部注水、クエンチ、冷却水を起動前に流してください。

注 記	設備に適した吐出し量で運転してください。 (過小、過大吐出し量での運転は騒音、振動の原因となります。無駄な電力を消費することになります。)
	ポンプ試験成績表は保守・点検を行うときに必要となりますので、取扱説明書、渦巻ポンプデータシート、外形図、断面図とともに大切に保管願います。

グランドパッキンの調整・・・グランドパッキンタイプ

グランドパッキンから適正な漏れ量となるように、次の調整を行ってください。

- (1) パッキンは継目がずれないように 1 本ずつスタフィングボックス奥まで挿入してください。このとき、継目が同一位置にならないよう 90°～120° ずつ位置をずらし、最後の 1 本の継目が真下になるように挿入してください。
- (3) グランドパッキンの締め付け
 - (a) 主軸の手まわしが重くなる程度に、パッキン押えボルトのナットを指で締め付けてください。

(b) ナットを締め付けるときは片締めにならないよう交互に締め付けてください。

(4) グランドパッキンの運転調整



- (a) 運転初期の漏れ量（表 2）は比較的多めとし、発熱・異音に注意して 10～30 分程度慣らし運転を行ってください。
- (b) 運転中は絶対に漏れ量を 0mL/min にしないでください。漏れ量が極端に少なすぎると、摺動面の摩耗が激しくなり、漏れ量の調整が困難になる恐れがあります。
- (c) 慣らし運転後、パッキン押えボルトナットを片締めしないように交互に締め付け、安定した適正な漏れ量になるまで数回にわたって増し締めを行い、常用運転に入ります。
- (d) 適正な漏れ量（目安値）を表 2 に示します。
- (e) 漏れ量が多い場合、短時間での増し締めは発熱を生じやすいので、10～30 分の間隔で、ナットを徐々に増し締めしてください。

表 2： グランドパッキン漏れ量（目安値）

(mL/min)

軸スリーブ径 mm	初期運転中	常用運転中
30	60	30
35	70	35
45	90	45
55	110	55
70	140	70
90	180	90

上記の軸スリーブ径は、消耗品寸法表（「7 保守」の項）中のグランドパッキン最初の数字（例えば、35×51×8 5 個の場合、軸スリーブ径 35mm）です。

 警告	化学薬品を扱うときは、製品安全データシート (MSDS) 等で、取り扱い方法、保護具、廃棄上の注意事項等を調査し、保護具を着用し安全に作業すると共に、その他の注意事項を守ってください。 やけど、火災、環境に影響を与えることがあります。	
--	--	---

注 記	グランドパッキンから漏れる液体は雨水に流さないでください。 法規およびご使用地域の規制に従って処分してください。
-----	---

3. グランドパッキンの交換・・・グランドパッキンタイプ

グランドパッキンの交換は次の場合に行ってください。

















- (1) 定期検査などのポンプ分解時
- (2) パッキン押えの締め代がなくなったとき
- (3) 増し締めしても漏れ量が調整できないとき

軸スリーブ表面に著しい傷、へこみ（直径で 0.5mm 以上）などがある場合は、軸スリーブを新部品に交換してください。

注 記	グランドパッキンの交換時、主軸表面やスタフィングボックス内面を傷つけないように注意してください。軸スリーブ表面やスタフィングボックス内面の付着物は十分取除いてください。
-----	--

7 保

守

 警告	<p>ポンプ運転中、主軸・カップリングなどの回転部分には触れないでください。ポンプ停止中であっても電源スイッチが入っているときは、自動運転により急にポンプが運転をする場合がありますので、主軸・カップリングなどの回転部分には触れないでください。高速回転のため、けがをする恐れがあります。</p>	
	<p>ポンプ・電動機の付近には、危険物や燃えやすいものを置かないでください。発火したり延焼し、火災の恐れがあります。</p>	
	<p>電動機の結線部と制御盤の一次側および二次側、制御盤内の動力部機器の接続部・結線部のゆるみのないことを確認し、ほこりを除去してください。配線接続部のゆるみによる接続不良、端子部へのほこりの付着などを放置すると発熱し、火災事故の危険があります。</p>	
	<p>通電時は充電部には触れないでください。感電の恐れがあります。</p>	
	<p>樹脂部品は現場焼却しないでください。燃やすと有害なガスを発生する恐れがあります。</p>	
	<p>絶縁抵抗値が 1MΩ 以下に低下した場合、すぐに電源スイッチを切り、ご注文先、または当社窓口に点検・修理をご依頼ください。電動機が焼損したり、感電や火災を起こす恐れがあります。</p>	
	<p>吊上げ状態での使用および作業は危険ですので絶対に行わないでください。落下およびけがの危険があります。</p>	
	<p>点検・修理の際は必ず電源スイッチを切ってください。急にポンプが始動し、感電やけがをする恐れがあります。</p>	
	<p>電動機には水をかけないでください。感電・漏電・火災や故障の原因になります。</p>	
	<p>ポンプの取扱いおよび施工は、質量や形状に配慮し、安全に作業してください。落下およびけがの危険があります。</p>	
	<p>修理技術者以外の方は、絶対に分解・修理はしないでください。感電・発火または異常動作・破損などにより、けがをすることがあります。</p>	
	<p>分解・点検の際には、吸込、吐出し弁を閉じてケーシングドレンを排水し、ポンプ内の圧力上昇や負圧の発生が無いようにしてから行ってください。この作業が不完全ですと吸込と吐出しの圧力差により、ポンプが異常回転となりケーシングが破壊する恐れがあります。</p>	
 注意	<p>取扱液が 40℃ を超える場合はポンプに触れないでください。高温になっていますのでやけどの原因になります。</p>	
	<p>故障と思われる場合は、すぐ電源スイッチを切り、ご注文先、または当社窓口に必ず点検・修理をご依頼ください。誤った操作や作業により事故が発生する恐れがあります。</p>	

 注意	ポンプ吸込配管の吸込口に近づかないでください。ポンプが運転すると手足などが吸込まれてけがををする恐れがあります。	⊘
	電動機の端子の接続がゆるんだり外れたりしていないか確認してください。一箇所でもゆるんだり外れたりしていると、欠相運転(三相電動機の場合)になり、電動機が焼損します。	!
	電動機に触れないでください。高温になっていますのでやけどの原因になります。	⊘
	電動機に毛布や布などをかぶせないでください。過熱して発火することがあります。	⊘
	冬季などで凍結の恐れがある場合は、保温・ヒータ取付け・排水などにより凍結防止を行ってください。ポンプ停止中に、内部の水が凍結してポンプが破損する恐れがあります。	!
	導電部の接続ねじの締め付けは、確実に行ってください。発熱や故障および焼損の恐れがあります。	!
	配管内の水を排水後は電源を絶対に入れないでください。ドライ運転となり、ポンプが破損したり、過熱してやけどの原因になります。	⊘
	定期的に保護継電器の動作確認を行ってください。事故時に正常動作せず、感電や故障の恐れがあります。	!

ポンプの点検時は必ずスイッチを切ってください。自動運転などでポンプが急に始動することがあり危険です。

1. 日常の点検

日常の点検の際、特に次のような点にご注意ください。

- (1) 圧力、電流、振動、騒音などが平常と異なる場合は事故の前兆ですので「**8**故障の原因と対策」の項を参照し、早目に処置することが大切です。そのために運転日誌をつけてください。なお、万に備えて予備のポンプをご用意くださるようお奨めします。

<u>注 記</u>	ご使用環境に応じた期間で補修塗装を実施してください。ねじ部、防錆剤を塗布した加工部、錆止め塗装部などは、高湿度・結露・被水などのご使用環境で、錆が発生する場合があります。
	銘板・警告ラベル・注意ラベル類は、使用者への禁止・注意事項などを訴えるものです。見えるよう、きれいに取扱ってください。
	潤滑油の交換を怠りますと、玉軸受の初期磨耗紛などにより、玉軸受やオイルシールの寿命が短くなります 主軸のオイルシール部磨耗を引き起こし、オイル漏れにつながります。

- (2) 潤滑油はタービン油 ISO VG46 (JIS K2213 2種) をご使用ください。第1回目の潤滑油の交換は試運転開始後 300 時間後に行ってください。その後 6 か月毎に潤滑油を交換してください。潤滑油の点検は毎日行い、油面位置が下がっていれば、随時補給してください。

〈オイルシール型の場合〉

潤滑油の交換を怠りますと、玉軸受の初期磨耗紛などにより、玉軸受やオイルシールの寿命が短くなります。

主軸のオイルシール部磨耗を引き起こし、オイル漏れにつながります。

〈デフレクター型の場合〉

軸受シールがデフレクタータイプのもは、正常ならばほとんど油漏れはありません。(ミスト状の油がデフレクターの隙間からわずかに散る場合があります。その際は適宜、油をふき取って下さい) 運転開始時、多量の油漏れが認められる場合は、軸受カバー内に装着された油切りリングの向きや軸受カバーの取付け姿勢が不適切な可能性があります。その場合は運転を停止し、軸受カバーの点検を行ってください。

- (3) 軸受許容温度は室温+40℃以下、かつ、80℃以下です。軸受胴体を手で触っていただけるようならば正常ですが、触れないような時は軸受温度を測定し、許容温度を超えている場合は運転を停止して点検してください。

- (4) 軸封がグランドパッキンタイプのもは水滴が適度に落ちること「表2 グランドパッキン漏れ量」を確認してください。運転しているうちに漏れ出し量が増加したら、再びパッキン押えで締め付けてください。グランドパッキンは締め過ぎたり片締めしてはなりません。

軸封がメカニカルシールタイプのもは、正常ならばほとんど水漏れ(標準メカニカルシール許容漏れ量：3mL/h)はありません。運転開始時、少々水漏れが認められる場合でも、その状態で運転をしばらく維持させると水漏れが止まります。それでも漏れが止まらない場合は運転を停止してください。

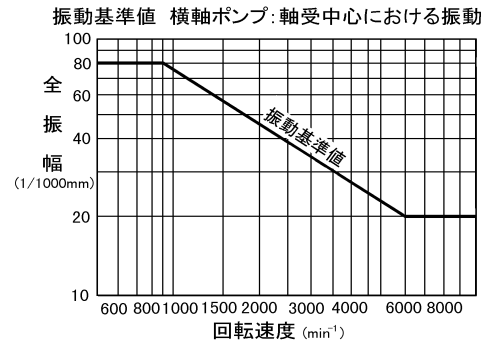





- (5) 据付、配管工事が正しく施工されている場合の振動の基準値を右図に示します。振動が大きい場合は、直結の芯出し、配管サポートの不良、基礎ボルトのゆるみなどが原因ですので点検してください。

- (6) 機器の取付けボルト、電気配線の端子ビスにゆるみがないかどうかご確認ください。

- (7) 電動機の絶縁抵抗を1ヶ月に1回測定してください。絶縁抵抗値が1MΩ以上あれば運転に支障ありませんが、1MΩ以上あっても急に低下し始めている場合は異常と考えられますので修理が必要です。

- (8) 80℃を超える液を取扱うポンプにはウォーミング配管を取付けます。運転前に十分なウォーミングを行い暖めます。
80℃以上の液でいきなり液張りを行わないでください。(温度上昇は2~3℃/min位としてください。)







2. ポンプの運転

 警告	吐出し弁を閉じたままポンプを1分間以上運転しないでください。ポンプ内圧上昇や温度上昇により、ケーシングやプラグなどの破損、モータ焼損の恐れがあります。	
 注意	空運転または取扱液中に空気を混入させないでください。ケーシング・軸受・軸封などが破損したり、揚水不能になる恐れがあります。ポンプが過熱しやけどの原因になります。	
注 記	<p>逆回転のまま運転しないでください。振動などにより、インペラナットやボルトがゆるみ、事故につながる恐れがあります。</p> <p>キャビテーションが発生している状態での運転は避けてください。過大吐出し量で運転するとポンプがキャビテーションを起こすことがあります。振動・音が発生したり規定吐出し量（圧力）が出ないときは、キャビテーションが考えられますので吐出し側仕切弁を絞り、吐出し量を少なくして運転してください。</p>	

頻繁な始動停止は電動機を早く傷めます。始動頻度を次のように抑えてください。

電動機出力	7.5kW 以下	11kW～22kW	26kW 以上
始動頻度	1 時間に 6 回以下	1 時間に 4 回以下	1 時間に 3 回以下

3. ポンプの長期運転休止時と保管





 警告	運転を休止する場合は、電源スイッチを切ってください。絶縁劣化し、感電や漏電・火災の原因になります。	
 注意	運転を休止する場合は、ポンプ内や配管内の水を抜いてください。滞留水が腐敗し、雑菌が発生する恐れがあります。	
 注意	休止後の運転開始時には、「据付」「運転」の項に従い、試運転を実施してください。ポンプ拘束、電動機焼損、空運転などの恐れがあります。	

- (1) 予備のポンプがある場合は、時々運転し、いつでも使用可能な状態にしておいてください。(1週間に1度位の運転を推奨します)
- (2) 長期間(3ヶ月以上)に渡ってポンプを停止する場合、グランドパッキンタイプの時は、グランドパッキン部が錆付きしますので、グランドパッキンを取り出してスタフィンボックス内の清掃および水気を取除き、新しいグランドパッキンに交換してください。
メカニカルシールタイプの時はスタフィンボックス内の清掃および水気を取除き、防錆剤を塗布願います。(SCS13、SCS14 製は防錆剤の塗布は不要)
- (3) 長期間(3ヶ月以上)に渡ってポンプを停止する場合、軸受、主軸、カップリングなどの仕上げ面は錆を生じないように防錆剤を塗布してください。1～2週間毎に手回しを行い玉軸受の防錆を行ってください。

手回しができない時は軸受胴体に潤滑油を満杯にして玉軸受の防錆を行ってください。(軸受シール方式がオイルシールタイプに適用、デフレクタータイプは手回しでの防錆となります。) 運転再開時は潤滑油を交換してください。

- (4) 長期間(3 ヶ月以上)に渡ってポンプを停止するときは、ポンプ内の水を完全に抜くと共に、配管を通してポンプ内に水が流入することのないようにしてください。冬期の凍結による破損や、しゅう動部の錆付きが生じないように注意してください。
- (5) 長期間(3 ヶ月以上)ご使用にならない場合には、電源を遮断してください。
- (6) ポンプを長期間(3 ヶ月以上)運転休止した場合には、運転前に据付け時と同様の点検・確認をしてください。

4. 消耗品

 警告	当社純正以外の部品の取付けや改造は行わないでください。感電・発火または異常動作・破損などにより、けがをすることがあります。正常な機能を発揮できない場合があります。	
 注意	消耗部品は定期的に交換を行ってください。劣化・摩耗したままご使用になると、水漏れや焼付き・破損などの重大故障につながります。定期点検、部品交換などは、ご注文先、または当社窓口にご依頼ください。	

次の表のような状態になったときその部品を交換してください。

消耗部品	グランドパッキン	メカニカルシール	カップリングゴム	玉軸受	ガスケット Oリング	オイルシール
交換時のめやす	増し締めしても水漏れが止まらないとき	水漏れが増加したとき	ゴムが劣化、摩耗、片減りしたとき	騒音が激しくなったときや異常音があったとき	分解点検時毎	潤滑油の漏れがあった時
おおよその交換時期	半年に一度	年に一度	年に一度	2~3年に一度	—	年に一度

上記交換時期は、正常に使用されたときの標準値です。

(1) 消耗品の型式寸法表を次に示します。

フランジ形タワミカップリング

カップリングボルト												
カップリング外径	80	100	112	125	140	160	180	200	224	250	280	315
CLAB-()M用	8	10	10	14	14	14	14	20	20	25	28	28
個数	3	4	4	4	6	8	8	8	8	8	8	10

(例) カップリング外径 140 の場合 CLAB-14M 用-6 個

消耗品の型式寸法表

	玉軸受	オイルシール (タイプ 2)	メカハ- 0 リング (G 型)	ケーシング ガ スケット FC 系	ケーシング ガ スケット SCS 系	スリーブ ガ スケット (ISLPK)	軸受 ハ- ガ スケット (IBGPK)	グランド ハッキン 5 本
部品番号 機名	056	114	115-1	117-1	117-1	117-6	117-7	119
40x25IFW1312	6305	25408	50	185x235x1	184x209.5x1	18x24x1	125	30x46x8
40x25IFW1612	6305	25408	50	185x235x1	184x209.5x1	18x24x1	125	30x46x8
40x25IFW2013	6306	30428	55	225x275x1	224x239.5x1	22x29x1	130	35x51x8
50x40IFW1313	6306	30428	55	195x245x1	184x199.5x1	22x29x1	130	35x51x8
50x40IFW1323	6306	30428	55	195x245x1	184x199.5x1	22x29x1	130	35x51x8
50x40IFW1613	6306	30428	55	195x245x1	184x199.5x1	22x29x1	130	35x51x8
50x40IFW1623	6306	30428	55	195x245x1	184x199.5x1	22x29x1	130	35x51x8
50x40IFW2013	6306	30428	55	225x275x1	224x239.5x1	22x29x1	130	35x51x8
50x40IFW2514	6308	40528	70	275x335x1	274x289.5x1	32x39x1	140	45x65x10
50x40IFW2524	6308	40528	70	275x335x1	274x289.5x1	32x39x1	140	45x65x10
80x50IFW1313	6306	30428	55	195x245x1	184x199.5x1	22x29x1	130	35x51x8
80x50IFW1613	6306	30428	55	195x245x1	184x199.5x1	22x29x1	130	35x51x8
80x50IFW1623	6306	30428	55	195x245x1	184x199.5x1	22x29x1	130	35x51x8
80x50IFW2013	6306	30428	55	225x275x1	224x239.5x1	22x29x1	130	35x51x8
80x50IFW2023	6306	30428	55	225x275x1	224x239.5x1	22x29x1	130	35x51x8
80x50IFW2514	6308	40528	70	275x335x1	274x289.5x1	32x39x1	140	45x65x10
80x50IFW2524	6308	40528	70	275x335x1	274x289.5x1	32x39x1	140	45x65x10
80x50IFW3214	6308	40528	70	335x405x1	334x354.5x1	32x39x1	140	45x65x10
80x50IFW3224	6308	40528	70	335x405x1	334x354.5x1	32x39x1	140	45x65x10
100x80IFW1314	6308	40528	70	195x245x1	184x199.5x1	32x39x1	140	45x65x10
100x80IFW1614	6308	40528	70	195x245x1	184x199.5x1	32x39x1	140	45x65x10
100x80IFW2014	6308	40528	70	225x275x1	224x239.5x1	32x39x1	140	45x65x10
100x80IFW2024	6308	40528	70	225x275x1	224x239.5x1	32x39x1	140	45x65x10
100x80IFW2514	6308	40528	70	275x335x1	274x289.5x1	32x39x1	140	45x65x10
100x80IFW2524	6308	40528	70	275x335x1	274x289.5x1	32x39x1	140	45x65x10
100x80IFW3215	6310	50689	80	335x405x1	334x354.5x1	42x49x1	150	55x75x10
150x100IFW1614X	6308	40528	70	195x245x1	184x199.5x1	32x39x1	140	45x65x10
150x100IFW2015X	6310	50689	80	275x335x1	274x289.5x1	42x49x1	150	55x75x10
150x100IFW2515X	6310	50689	80	275x335x1	274x289.5x1	42x49x1	150	55x75x10
150x100IFW2525X	6310	50689	80	275x335x1	274x289.5x1	42x49x1	150	55x75x10
150x100IFW2515XA	NU212/ BDB 7310	608212/ 50689	105	275x335x1	274x289.5x1	42x59x1	150	70x95x12.5
150x100IFW3215X	6310	50689	80	335x405x1	334x354.5x1	42x49x1	150	55x75x10
150x100IFW3225X	6310	50689	80	335x405x1	334x354.5x1	42x49x1	150	55x75x10
150x100IFW3215XA	NU212/ BDB 7310	608212/ 50689	105	335x405x1	334x354.5x1	42x59x1	150	70x95x12.5
150x100IFW4015X	6310	50689	80	415x485x1	414x434.5x1	42x49x1	150	55x75x10
150x150IFW2015Y	6310	50689	80	275x335x1	274x289.5x1	42x49x1	150	55x75x10
150x150IFW2515Y	6310	50689	80	275x335x1	274x289.5x1	42x49x1	150	55x75x10
150x100IFW3215Y	6310	50689	80	335x405x1	334x354.5x1	42x49x1	150	55x75x10
150x100IFW3225Y	6310	50689	80	335x405x1	334x354.5x1	42x49x1	150	55x75x10
150x100IFW4015Y	6310	50689	80	415x485x1	414x434.5x1	42x49x1	150	55x75x10
150x100IFW4025Y	6310	50689	80	415x485x1	414x434.5x1	42x49x1	150	55x75x10
150x100IFW5016Y	6313	658812	105	515x605x1	514x534.5x1	55x63x1	165	70x95x12.5
200x200IFW2015	6310	50689	80	275x335x1	274x289.5x1	42x49x1	150	55x75x10
200x200IFW2515	6310	50689	80	335x405x1	334x354.5x1	42x49x1	150	55x75x10
200x150IFW3216	6313	658812	105	415x485x1	414x434.5x1	48x63x1	165	70x95x12.5
200x150IFW4016	6313	658812	105	415x485x1	414x434.5x1	48x63x1	165	70x95x12.5
200x150IFW4026	6313	658812	105	415x485x1	414x434.5x1	48x63x1	165	70x95x12.5
200x150IFW5018	6316	8010513	130	515x605x1	514x534.5x1	70x79x1	180	90x119x14.5
200x150IFW5028	6316	8010513	130	515x605x1	514x534.5x1	70x79x1	180	90x119x14.5
250x250IFW2516	6313	658812	105	335x405x1	334x354.5x1	48x63x1	165	70x95x12.5
250x200IFW3216	6313	658812	105	415x485x1	414x434.5x1	55x63x1	165	70x95x12.5
250x200IFW4016	6313	658812	105	415x485x1	414x434.5x1	55x63x1	165	70x95x12.5
250x200IFW5018	6316	8010513	130	515x605x1	514x534.5x1	70x79x1	180	90x119x14.5
250x200IFW5028	6316	8010513	130	515x605x1	514x534.5x1	70x79x1	180	90x119x14.5

(2) 潤滑油・外部注水・クエンチ・冷却水量一覧表

機名	潤滑油 量 (L)	クエンチ 外部 注水量 (L/min)	グランド パッキン 外部 注水量※ (L/min)	外部注 水液温 (°C)	クエンチ量 (L/min)	クエンチ液温 (°C)	冷却 水量 (L/min)	冷却水液温 (°C)
40x25IFW1312	0.28	3	0.3	32°C 以下	0.2~0.5 L/min ただし、シングルナイフエッジメカは1~2 L/min	32°C以下を基本とします。凝固性液体については温水を指定する場合があります。 渦巻ポンプデータシートを参照願います。	渦巻ポンプデータシートを参照願います。	32°C 以下
40x25IFW1612	↓	3	0.3					
40x25IFW2013	↓	3	0.3					
50x40IFW1313	↓	3	0.3					
50x40IFW1323	↓	3	0.3					
50x40IFW1613	↓	3	0.3					
50x40IFW1623	↓	3	0.3					
50x40IFW2013	↓	3	0.3					
50x40IFW2514	0.58	4	0.4					
50x40IFW2524	↓	4	0.4					
80x50IFW1313	0.28	3	0.3					
80x50IFW1613	↓	3	0.3					
80x50IFW1623	↓	3	0.3					
80x50IFW2013	↓	3	0.3					
80x50IFW2023	↓	3	0.3					
80x50IFW2514	0.58	4	0.4					
80x50IFW2524	↓	4	0.4					
80x50IFW3214	↓	4	0.4					
80x50IFW3224	↓	4	0.4					
100x80IFW1314	↓	4	0.4					
100x80IFW1614	↓	4	0.4					
100x80IFW2014	↓	4	0.4					
100x80IFW2024	↓	4	0.4					
100x80IFW2514	↓	4	0.4					
100x80IFW2524	↓	4	0.4					
100x80IFW3215	0.74	5	0.5					
150x100IFW1614X	0.58	4	0.4					
150x100IFW2015X	0.74	5	0.5					
150x100IFW2515X	↓	5	0.5					
150x100IFW2525X	↓	5	0.5					
150x100IFW2515XA	↓	5	0.5					
150x100IFW3215X	↓	5	0.5					
150x100IFW3225X	↓	5	0.5					
150x100IFW3215XA	↓	5	0.5					
150x100IFW4015X	↓	5	0.5					
150x150IFW2015Y	↓	5	0.5					
150x150IFW2515Y	↓	5	0.5					
150x100IFW3215Y	↓	5	0.5					
150x100IFW3225Y	↓	5	0.5					
150x100IFW4015Y	↓	5	0.5					
150x100IFW4025Y	↓	5	0.5					
150x100IFW5016Y	1.65	5	0.5					
200x200IFW2015	0.74	5	0.5					
200x200IFW2515	↓	5	0.5					
200x150IFW3216	1.65	5	0.5					
200x150IFW4016	↓	5	0.5					
200x150IFW4026	↓	5	0.5					
200x150IFW5018	2.15	5	0.5					
200x150IFW5028	↓	5	0.5					
250x250IFW2516	1.65	5	0.5					
250x200IFW3216	↓	5	0.5					
250x200IFW4016	↓	5	0.5					
250x200IFW5018	2.15	5	0.5					
250x200IFW5028	↓	5	0.5					

※グランドパッキンの外部注水量は、冷却目的のときは10倍の水量とします。

8 故障の原因と対策

現象	原因	対策
電動機が廻らない 電動機がうなって廻らない	電動機が故障している。 回転部分が接触している。錆付いている。焼き付いている。 摺動部が異物を噛み込んでいる。	電動機を修理する。 手廻しする。組直す。専門工場での修理する。 異物を除去する。
回転するが水がでない	呼び水されていない。 吐出し弁が閉じている。半開である。 実揚程がポンプ全揚程より大きい。 吸い上げ高さがポンプにとって高すぎる。	呼び水する。 バルブを開ける。 計画を再検討する。 計画を再検討する。
揚液しない	空気抜きまたはガス抜きが不十分。 吸込圧と蒸気圧の差が過度に小さい。 吸込管内にガスポケットがある。 回転数が過度に低い。 回転方向が正しくない。 装置の総揚程が設計揚程よりも高い。 グラウンドからの空気漏れ。 並列運転に対するポンプの組合せが適正でない。 電源が供給されていない。 バルブが閉じている。	再び空気またはガス抜きをする。 Av. NPSHを確認する。 ガス・空気を抜く。 回転計で確認する。 正しい方向は、原動機の方から見て時計回りです。 モータ端子箱の3線のうちの2線を継ぎ替える。 計画を再調査する。 グラウンドパッキンとスリーブを点検する。 計画を再調査する。 電源系統を調べる。 配管を調べる。
規定吐出し量がでない	ポンプと吸込管に液体が充満していない。 吸込圧と蒸気圧の差が過度に小さい。 液中に空気・ガスが混合している。 吸込配管中にガス溜りがある。 吸込管からの空気侵入、グラウンドからの空気侵入。 回転数が過度に低い。 回転方向が正しくない。 装置の総揚程が設計揚程よりも高い。 液体の粘度が設計値と異なっている。 羽根車に異物が詰まっている。 ケースウェアリングの摩耗。 羽根車の損傷。	再び空気とガス抜きをする。 Av. NPSHを確認する。 空気・ガスを抜く。 ガス溜りの空気・ガスを抜く。 吸込管、軸封部を点検・修理する。 回転計で確認する。 正しい回転方向は、原動機の方から見て時計回りです。 計画を再調査する。 計画を再調査する。 掃除する。 ケースウェアリングと羽根車間のすきまを点検する。 ケースウェアリングを交換する。 羽根車の腐食と侵食を点検する。 修理・交換する。
電動機が過負荷になる	過大な運転速度。 回転方向が正しくない。 装置の総揚程が設計揚程よりも低い。 輸送する液体の比重と粘度が設計値と異なっている。 回転部品が静止部品と接触している。 ケースウェアリングの摩耗。 グラウンドパッキンの組立が正しくない。	回転計で確認する。 正しい回転方向は、電動機の方から見て時計回りです。 吐出し弁を絞る。 計画を再調査する。 ポンプ内部を点検して、欠陥を直す。 点検して交換する。 点検して、グラウンドパッキンを交換する。

現象	原因	対策
異常な振動と騒音がある	<p>ポンプまたは吸込管に液が充満していない。 キャビテーション。 運転流量の過度な低下。 正しくない・欠陥がある芯出しまたは基礎。 主軸の曲がり。</p> <p>回転部品が静止部品と接触している。 軸受の摩耗。 羽根車の損傷。</p> <p>回転方向が正しくない。</p> <p>不釣り合い回転部品による振動。 軸受ケーシング内の浸水またはごみの混入による軸受の損傷。</p>	<p>再び呼び水(液)をする。 Av. NPSHを確認する。 ミニマムフローを超える流量で運転する。 芯出しまたは基礎を点検する。 主軸の振れを点検する。 修理・交換する。 ポンプ内部を点検する。修理・交換する。 軸受を交換する。 羽根車の腐食と侵食を点検する。 修理・交換する。 正しい回転方向は、原動機の方から見て時計廻りです。 不釣合を点検して欠陥を直す。 油を交換して軸受を交換する。</p>
軸受が過熱する	<p>正しくない・欠陥のある心出し。 主軸の曲がり。</p> <p>軸受の取付け不良や組合せ不良。 不釣り合い回転部品による振動。 異常な軸方向スラスト。 軸受ケーシング内の過量な潤滑油。 不十分な冷却水。 不十分な潤滑油。 軸受の不良。 軸受ケーシング内の浸水による軸受の腐食。</p>	<p>芯出しが完全であるかを点検する。 主軸の振れを点検する。 修理・交換する。 組立状態を点検して欠陥を直す。 不釣合を点検して欠陥を直す。 吸込圧力を確認して欠陥を直す。 油面を確認して欠陥を直す。 冷却水の流量を調整する。 潤滑油を追加する。 油を交換し軸受が損傷していれば交換する。 油を交換して軸受を交換する。</p>
かじりつきまたはポンプが過熱する	<p>空気またはガス抜きが不十分である。 吸込圧と蒸気圧の差が過度に小さい。 ポンプ内の異物。 運転流量が過度に小さい。 回転部品が静止部品と接触している。</p>	<p>空気またはガスを抜く。 吸込圧力を確認して欠陥を直す。 掃除をする。 ミニマムフロー以上で運転する。 回転部品の芯出しと振れを点検し、欠陥を直す。</p>
グランドパッキンが過熱する	<p>グランドパッキンの過度な締め付け。 グランドパッキンの片側だけの締め付け。 適当でない給水圧力。 冷却水が流れていない。 主軸の曲がり。 軸スリーブの磨耗。 封水リング位置の不良。</p>	<p>修理する。 修理する。 指定値に合わせる。 冷却水を流す。 専門工場で修理する。 軸スリーブを交換する。 正しい位置にする。</p>
グランドパッキンからの過度な水(液)漏れがある	<p>グランドパッキンの損傷。 主軸またはスリーブの摩耗。 適当でない給水圧力。 主軸の曲がり。</p>	<p>グランドパッキンを交換する。 主軸またはスリーブを交換する。 指定値に合わせる。 専門工場で修理する。</p>

9 構造

1. 断面図

本図は IFW 型の代表を示すものであり、機種により本図と多少異なるものもあります。

<標準：ケーシング FC 系 グランドパッキン型>

<ケーシング SCS 系 メカニカルシール型>

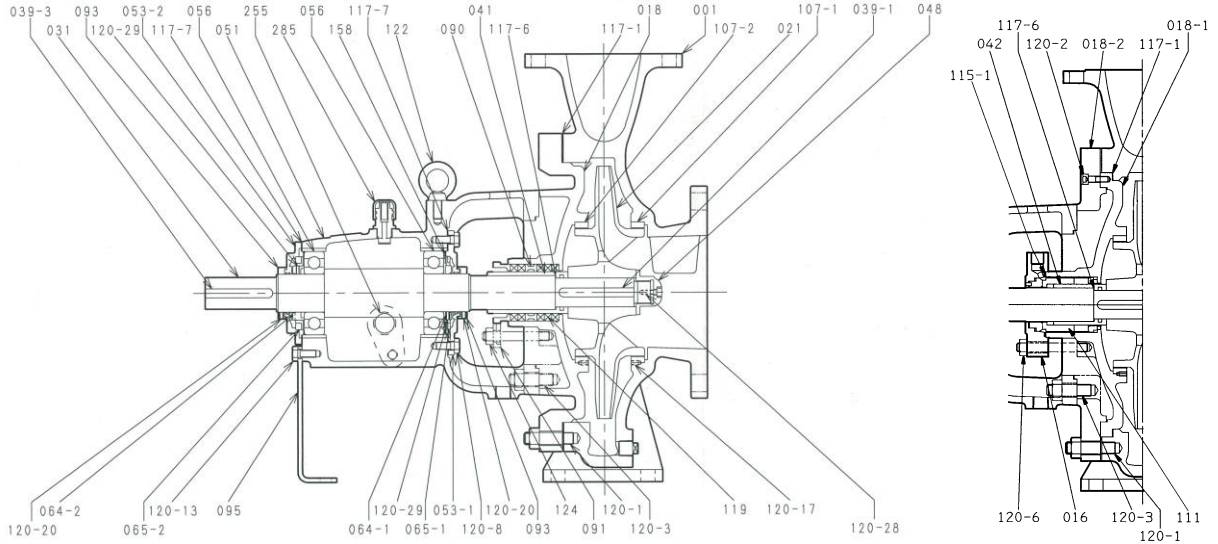

107-2	ケースエアリング	1
107-1	ケースエアリング	1
095	支柱	1
091	パッキン押え	1
090	ランタンリング	1
065-2	油切りカハ	1
065-1	油切りカハ	1
064-2	油切りリング	1
064-1	油切りリング	1
056	玉軸受	2
053-2	軸受カハ	1
053-1	軸受カハ	1
051	軸受胴体	1
048	インベナット	1
041	パッキン用スリーブ	1
039-3	キー	1
039-1	キー	1
031	主軸	1
021	羽根車	1
018	グランドカハ	1
001	ケーシング	1
番号	部品名	数量

285	空気抜	1
255	油面計	1
158	波座金	1
124	パッキン押えボルト	2
122	吊りボルト	1
120-29	セットスクリュー	4
120-28	ボルト	1
120-20	セットスクリュー	2
120-17	セットスクリュー	4
120-13	ボルト	2
120-8	ボルト	8
120-3	ボルト&ナット	4
120-1	ボルト&ナット	16
119	グランドパッキン	5
117-7	ガasket	2
117-6	ガasket	1
117-1	ガasket	1
093	デフレクタ	2
番号	部品名	数量

120-6	ボルト&ナット	4
120-3	ボルト&ナット	4
120-2	ボルト	2
120-1	ボルト&ナット	12
117-6	ガasket	1
117-1	ガasket	1
115-1	Oリング	1
111	メカニカルシール	1
042	メカニカルシール用スリーブ	1
018-2	グランドカハ(2)	1
018-1	グランドカハ(1)	1
016	メカニカルシールカハ	1
番号	部品名	数量

2. 附属品

標準附属品

- 共通ベース..... 1 個
- カップリング..... 1 組
- カップリングガード..... 1 個

3. 分解図

本分解図は、IFW 型の代表を示すものであり、機種により本図と多少異なりものもあります。

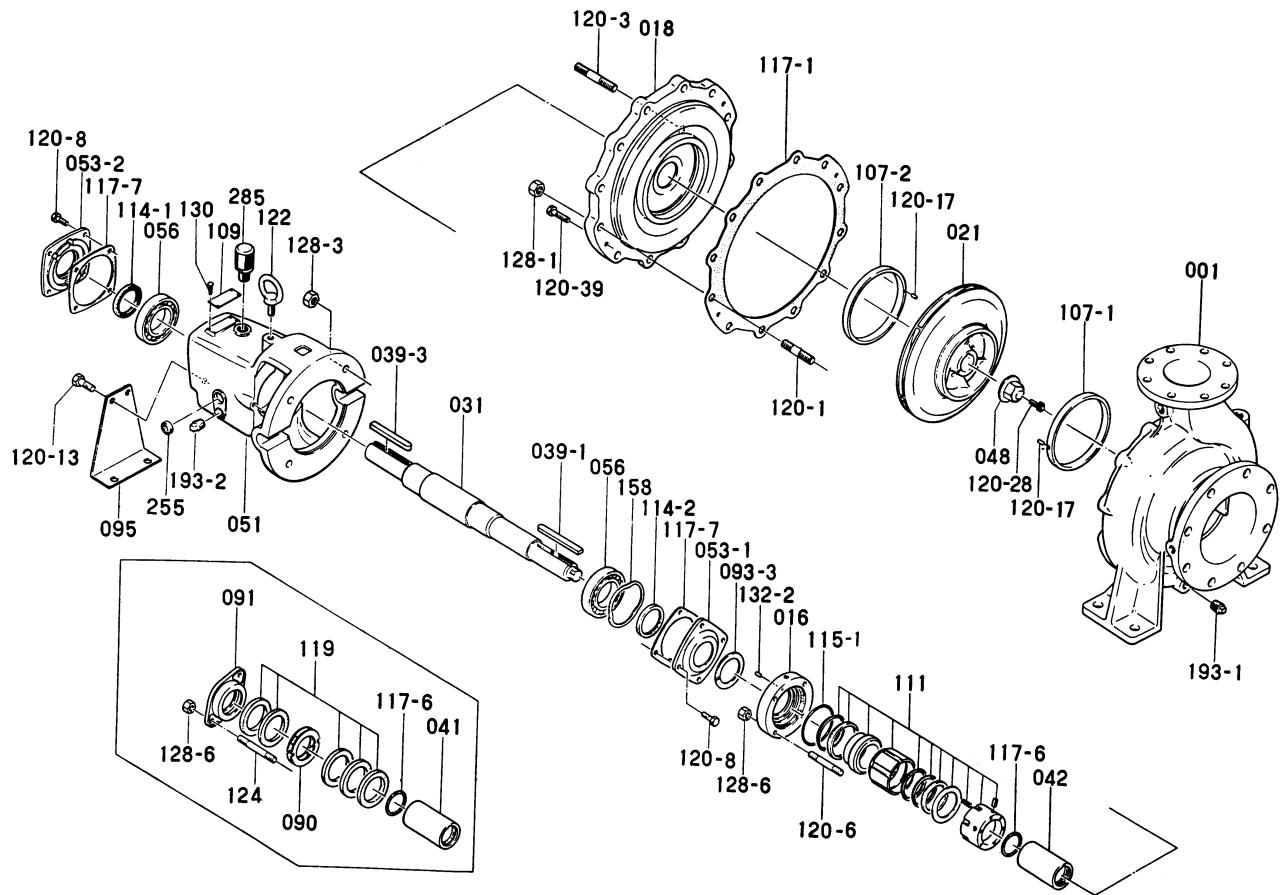

グランドパッキン詳細

立体分解図

ケーシング材料：FC系

メカニカルシール時

115-1	0 リング	1
114-2	オイルシール	1
114-1	オイルシール	1
111	メカニカルシール	1組
109	銘板	1
107-2	ケースエアリング	1
107-1	ケースエアリング	1
095	支柱	1
093-3	水切リング	1
056	玉軸受	2
053-2	軸受カバー	1
053-1	軸受カバー	1
051	軸受胴体	1
048	インペラナット	1
042	軸スリーブ	1
039-3	キー	1
039-1	キー	1
031	主軸	1
021	羽根車	1
018	グランドカバー	1
016	メカニカルシールカバー	1
001	ケーシング	1
番号	部品名	数量

285	空気抜	1
255	油面計	1
193-2	ブラグ	1
193-1	ブラグ	1
158	波座金	1
132-2	セットピン	1
130	リベット	4
128-6	ナット	4
128-3	ナット	4
128-1	ナット	1組
122	吊ボルト	1
120-39	押しボルト	2
120-28	ボルト	1
120-17	セットスクリュー	1
120-13	ボルト	2
120-8	ボルト	8
120-6	ボルト	4
120-3	ボルト	4
120-1	ボルト	1組
117-7	ガasket	2
117-6	ガasket	1
117-1	ガasket	1
番号	部品名	数量

グランドパッキン時

128-6	ナット	2
124	パッキン押えボルト	2
119	グランドパッキン	5
117-6	ガasket	1
091	パッキン押え	1
090	ランタンリング	1
041	パッキン用スリーブ	1
番号	部品名	数量

本分解図は、IFW 型の代表を示すものであり、機種により本図と多少異なりものもあります。

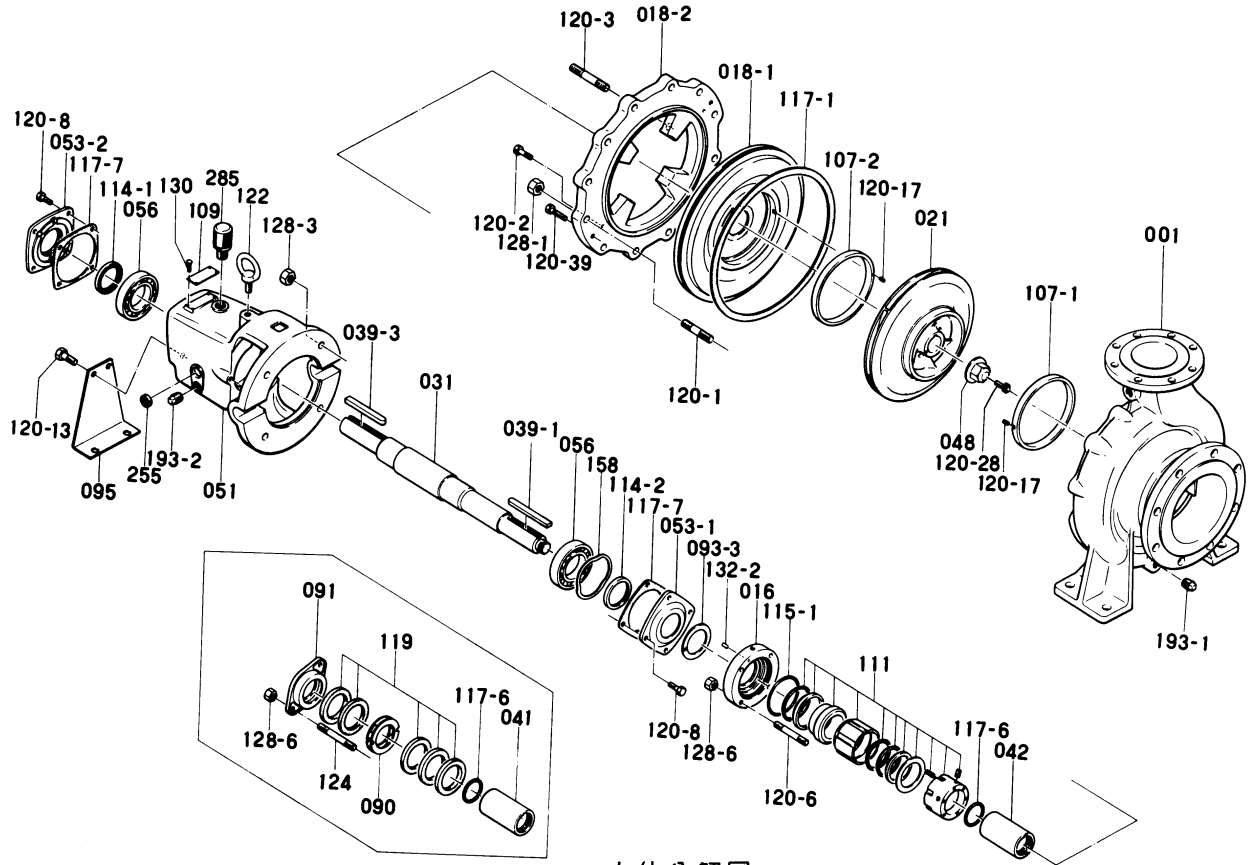

グランドパッキン詳細

立体分解図

ケーシング材料：SCS系

メカニカルシール時

115-1	○リング	1
114-2	オイルシール	1
114-1	オイルシール	1
111	メカニカルシール	1組
109	銘板	1
107-2	ケースウェアリング	1
107-1	ケースウェアリング	1
095	支柱	1
093-3	水切リング	1
056	玉軸受	2
053-2	軸受カバー	1
053-1	軸受カバー	1
051	軸受胴体	1
048	インペラナット	1
042	軸スリーブ	1
039-2	キー	1
039-1	キー	1
031	主軸	1
021	羽根車	1
018-2	グランドカバー(2)	1
018-1	グランドカバー(1)	1
016	メカニカルシールカバー	1
001	ケーシング	1
番号	部品名	数量

グランドパッキン時

285	空気抜	1
255	油面計	1
193-2	プラグ	1
193-1	プラグ	1
158	波座金	1
132-2	セットピン	1
130	リベット	4
128-6	ナット	4
128-3	ナット	4
128-1	ナット	1組
122	吊ホルト	1
120-39	押しホルト	2
120-28	ホルト	1
120-17	セットスクリュー	1
120-13	ホルト	2
120-8	ホルト	8
120-6	ホルト	4
120-3	ホルト	4
120-2	ホルト	2
120-1	ホルト	1組
117-7	ガスケット	2
117-6	ガスケット	1
117-1	ガスケット	1
番号	部品名	数量

128-6	ナット	2
124	パッキン押えホルト	2
119	グランドパッキン	5
117-6	ガスケット	1
091	パッキン押え	1
090	ランタンリング	1
041	パッキン用スリーブ	1
番号	部品名	数量

10 分解・組立

 警告	樹脂部品は現場焼却しないでください。燃やすと有害なガスを発生する恐れがあります。	⊘
	当社純正以外の部品の取付けや改造は行わないでください。感電・発火または異常動作・破損などにより、けがをすることがあります。正常な機能を発揮できない場合があります。	⊘
	修理技術者以外の方は、絶対に分解・修理は行わないでください。感電・発火または異常動作・破損などにより、けがをすることがあります。	⊘
	分解・点検の際には、吸込、吐出し弁を閉じてケーシングドレンを排水し、ポンプ内の圧力上昇や負圧の発生が無いようにしてから行ってください。この作業が不完全ですと吸込と吐出しの圧力差により、ポンプが異常回転となりケーシングが破壊する恐れがあります。	!
	化学薬品を扱う時は、製品安全データシート (MSDS) 等で、取扱い方法、保護具、廃棄上の注意事項等を調査し、保護具を着用し安全に作業すると共に、その他の注意事項を守ってください。やけど、火災、環境に影響をあたえることがあります。	!
	分解、洗浄等で発生する化学薬品の廃棄物は、製品安全データシート (MSDS) 等で廃棄方法を調査し、専門の業者へ処置を依頼するなど、法規およびご使用地域の規制に従って処分してください。	!

次に分解の手順を示します。本ポンプは、標準仕様はグランドパッキンですが、特殊仕様としてメカニカルシールタイプのももありますので注意してお読みください。

- 電動機を共通ベースから外します。カップリングゴムの点検をしてください。(スペーサーカップリングのときはスペーサーを取り外します。)
- 軸受胴体より潤滑油を抜きます。
- グランドカバー取付けボルトを外し、グランドカバーおよび軸受胴体をケーシングから外します。この状態でポンプの内部は点検できます。磨耗その他の異常を点検してください。ケースウエアリングは直径ですき間が約 1mm 以上に磨耗したとき交換してください。
- インペラナット用ボルト(左ねじ)、インペラナット(右ねじ)を外し、羽根車を抜きます。羽根車が抜けないときは、軸端を木槌で軽く叩いてから行うと抜きやすくなります。

注 記	インペラナットと主軸を止めているボルトは左ねじです。緩めるときは右方向(時計方向)に回してください。逆に回しますとねじ山や六角穴を損傷する恐れがあります。
-----	---

- 主軸から羽根車側キーをとります。
- グランドパッキンの場合:グランドカバーを軸受胴体から外し、グランドカバーからパッキン押えを外し、中のパッキンを取り出します。
メカニカルシールの場合:メカニカルシールカバーを締め付けているナットを外し、メカニカルシールカバーを少し持ち上げ気味にしながら軸受胴体側へいっぱいにくらします。グランドカバーを軸受胴体から外し、スリーブ上にメカニカルシールの回転環をセットしたまま抜き出し、メカニカルシールカバ

一の内側にメカニカルシールの固定環を付けたまま静かに軸より抜き出します。

7. 再組立は分解の逆の手順で行えばできますが、次の点に注意してください。

(1) 玉軸受を交換した場合は、軸受カバー内に装着する“油切りリング”の向きに注意：油切りリングの溝は軸受と反対側にして取付けてください。

(写真 1 参照)

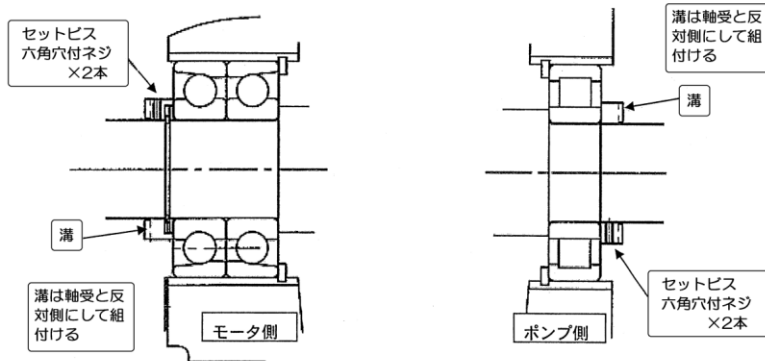

溝は軸受と反対側に取付けること

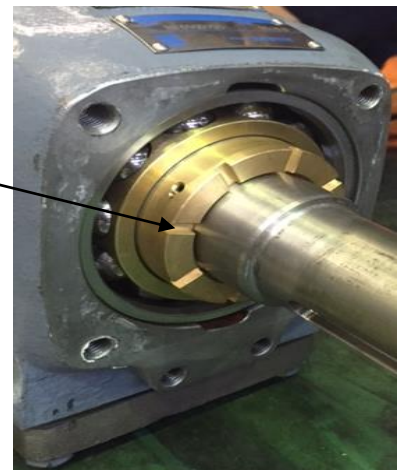

注 記

油切りリングには取付け方向があります。油切りリングの溝は軸受と反対側になるようにセットください。逆に取付けますと油漏れを助長し多量漏れにつながります。

写真 1：油切りリングの溝位置

- (2) グランドパッキンの場合：グランドパッキンは新品に交換し、継目を 90° ~120° づつ、ずらし最後の 1 本の継目が下になるよう丁寧に挿入してください。
- (3) メカニカルシールの場合：メカニカルシールの摺動面は乾いた布できれいに拭いてください。
- (4) O リング、ガスケットは新品と交換してください。
- (5) 各部品で磨耗しているもの、損傷しているものは交換してください。
- (6) ボルトは片締めのないように、対称に少しずつ締めてください。

O リング、ガスケット、オイルシール、グランドパッキン、メカニカルシールなどは本品を購入された店からお求めください。

寸法表は「**7** 保守」の項に記載してあります。カップリング側の玉軸受を交換される場合は、カップリング引き抜き工具（ギャプラー）が必要です。それ以外には、分解工具として特殊なものは必要ありません。

当社はこのポンプについて次の保証をいたします。ただし、当該保証は日本国内で使用される場合に限りません。

1. この製品の保証期間は納入日から1年間といたします。
2. 保証期間中、正常なご使用にもかかわらず当社の設計・工作などの不備により故障、破損が発生した場合は、故障、破損箇所を無償修理いたします。この場合、当社は修理部品代および修理のための技術員の派遣費用を負担いたしますが、その他の費用の負担は免除させていただきます。
3. ただし、以下のいずれかに該当する場合は、故障、破損の修理および消耗品※は有償とさせていただきます。
 - (a) 保証期間経過後の故障、破損
 - (b) 正常でない使用または保存により生じた故障、破損
 - (c) 火災、天災、地震などの災害および不可抗力による故障、破損
 - (d) 当社指定品以外の部品を使用した場合の故障、破損
 - (e) 当社、および当社指定店以外の修理、改造による故障、破損

※消耗品とは潤滑油脂、パッキン、メカニカルシールなど当初から消耗の予想される部品のことです。

4. 保証についての当社の責任は上記の無償修理に限られるものとし、その他の費用の負担、損害についての責任は免除させていただきます。
5. 補修用部品の保有期間は製造中止後7年間です。

12 修理・アフターサービス

お買い上げのポンプの修理・保守はご注文先、または当社窓口にご用命ください。
 この製品の使用中に異常を感じたときは、ただちに運転を停止して故障か否か点検してください。
 (「8 故障の原因と対策」をご参照ください。)

故障の場合はすみやかに本取扱説明書末尾記載の当社窓口へご連絡してください。
 ご連絡の際、銘板記載事項(製造番号、機名など)と故障(異常)の状況をお知らせください。

注 記	据付後不要となりました梱包材および点検・修理などで廃品となりました潤滑油脂類、部品などは専門の業者へ処置を依頼するなど、法規およびご使用地域の規制に従って処分してください。
-----	--

その他にお買い上げの製品について不明な点がありましたら、ご遠慮なくお問い合わせください。

13 小配管について

仕様により、外部注水配管、クエンチ配管、冷却水配管が附属することがあります、附属する時は外部より適切な液、流量、圧力を用意願います。

渦巻ポンプデータシートに記載してありますので、吸込圧力、注水圧力、クエンチ圧力、冷却水圧力、各流量を確認願います、渦巻ポンプデータシートと吸込圧力が違っている場合は、圧力が変更になりますので注意願います。

以下の外部注水、クエンチ配管、冷却水配管は標準仕様の場合です。お客様の仕様により異なる場合があります。

外部注水(グランドパッキンタイプ)

取合いサイズ：Rc-3/8 ユニオン(標準仕様)

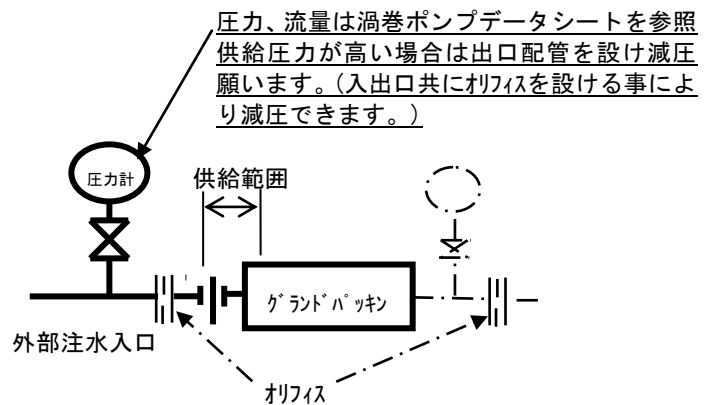
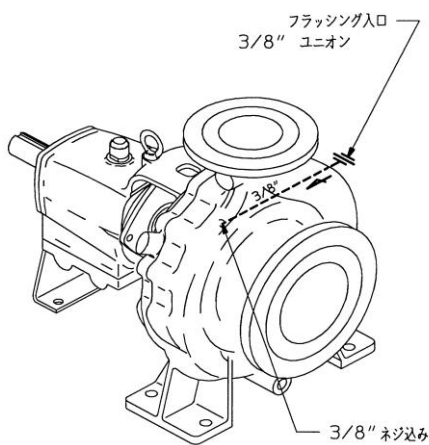

外部注水(シングルメカニカルシール)

取合いサイズ：Rc-3/8 ユニオン(標準仕様)

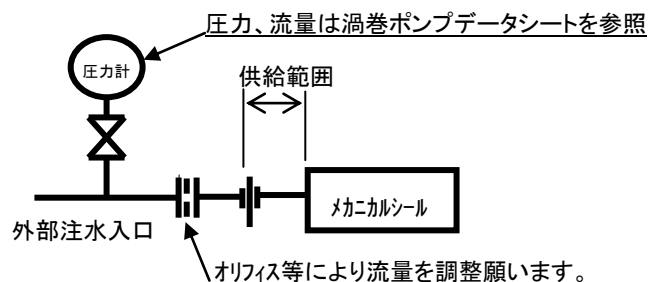
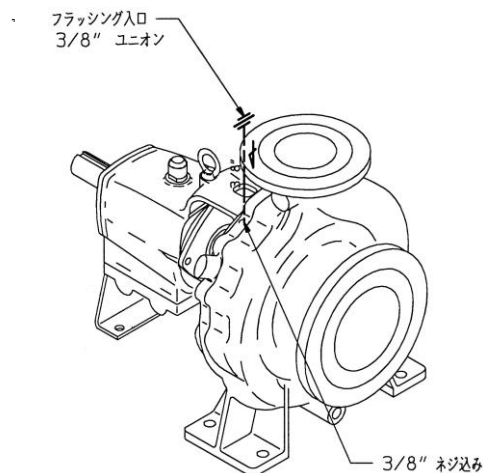

外部注水(ダブルメカニカルシール)

取合いサイズ : Rc-3/8 ユニオン(標準仕様)

流量の調整は出口側で行ってください。

ただし供給圧力が渦巻ポンプデータシートよりも 400kPa 以上高い場合は入口側にもオリフィス等を設け規定の外部注水圧力まで減圧願います。

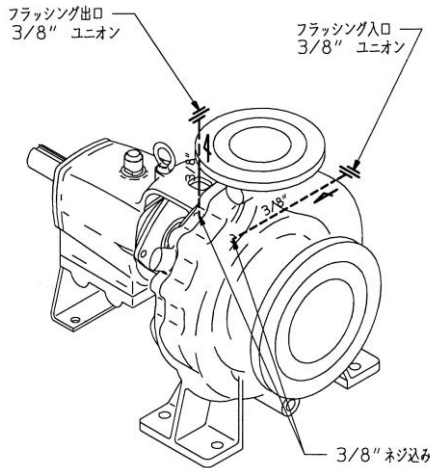

圧力、流量は渦巻ポンプデータシートを参照願います。

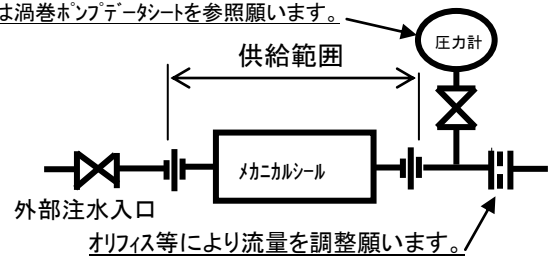

クエンチ配管

クエンチ液 : 清水(清水以外の場合はメカニカルシール等の再検討が必要です
弊社営業に相談願います。)

クエンチ圧力 : 20~50kPa G (0.2~0.5kgf/cm²)

クエンチ流量 : 0.2~0.5L/min(下記説明参照)

ナイフエッジシングルメカの場合 1~2L/min とします。

クエンチ液温 : 32℃ 以下(凝固し易い液体の場合は温水を指定する場合があります)

取合いサイズ : Rc-3/8 ユニオン(標準仕様)

クエンチの注水期間

ポンプの起動時から運転中にクエンチを実施する。ただし異臭の拡散防止および凝固性液体の場合は停止期間中もクエンチを実施する事をお勧めします。

クエンチ流量の調整について

運転時にメカニカルシールカバーの主軸貫通部から連続滴下する流量をバルブにて調整する。

出口配管は下り勾配で配管してあります、クエンチ流量によってはドレン配管側には流れません。

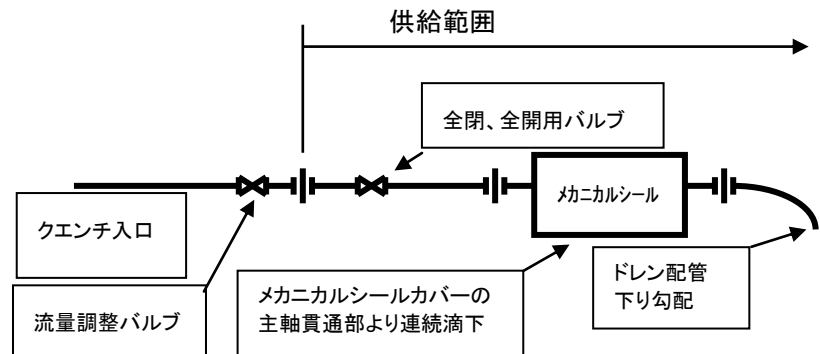
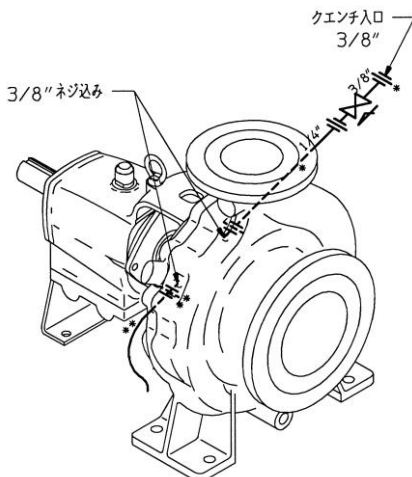

冷却水配管(メカニカルシールクーラー付)

取合いサイズ: Rc-3/4 ユニオン(標準仕様)

冷却水圧力および流量は渦巻ポンプデータシートを参照願います。

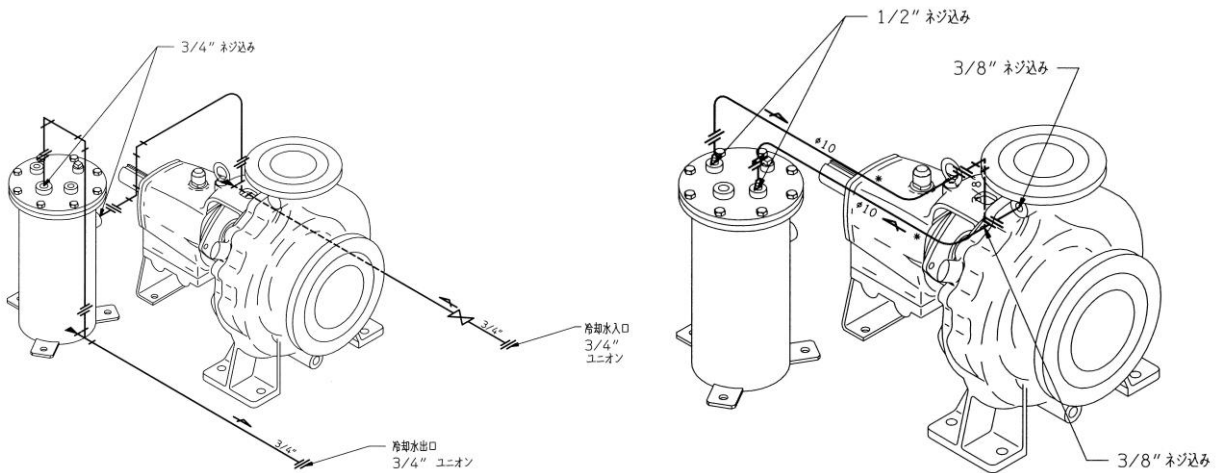

ゲージ配管(特別附属品)

圧力計、連成計等を附属する場合

ケーシング材料がFC250でJIS10Kフランジの場合、ゲージ配管が附属いたします。ケーシング材料がSCS13、SCS14の場合は、ゲージ配管は附属いたしません。ただし、ゲージ取付け用特殊フランジを附属する場合はゲージ配管も附属いたします。

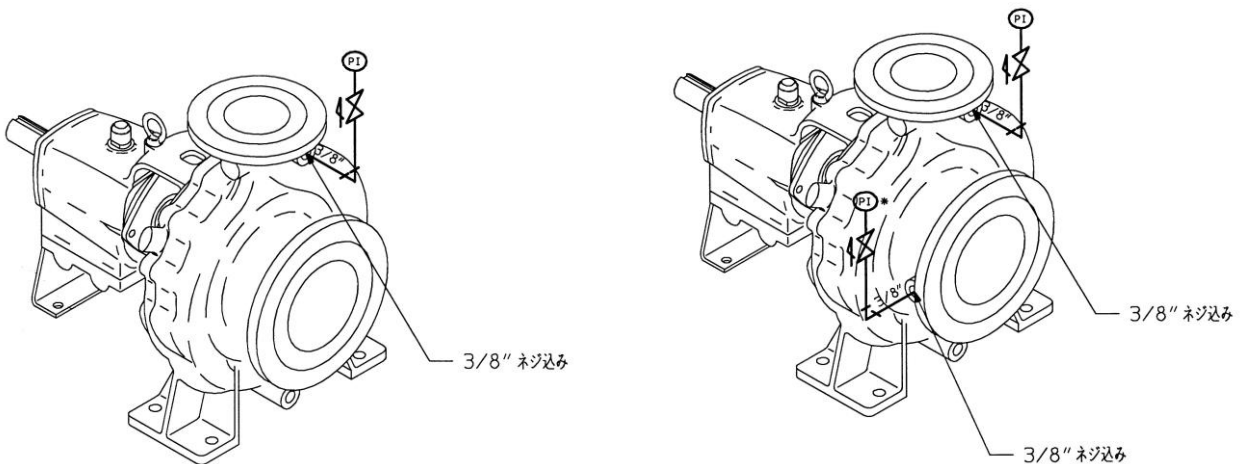

ケーシング: SCS13、SCS14

ポンプ本体にゲージ取付座がありません。お客様の配管中に座を設けてお取付け願います。吸込側および吐出側に附属するゲージは単体で納入いたします。

