



EBARA

CF5190KB



インバータ内蔵PMモータ搭載

推定末端圧力一定 給水ユニット [インバータ方式]

エバラフラッシュナー-3100 NEO **BN-MG型**

50/60Hz 共用

*カタログ中「〇〇〇型」の表示は当社の機種記号です。

驚異のダウンサイジング&高効率で、あらゆるシーンに最適化を届ける

次世代型給水ユニット

Downsizing &
 High Efficiency

業界初

スマホをタッチするだけで、
給水ユニットの運転状態を確認!

NFC通信機能

フラッシュナー-LINK[®] 搭載!



スペースをもっと有効に、 施工をもっと快適に。

施主様にも施工業者様にも、最適な給水設備の実現をお手伝いします。

従来型 (BN-ME型) の省エネ性、メンテナンス性、安全性を継承しつつ、“もっとコンパクトに、もっと設置自由度を高く” を実現した、「エバラフレッシャー3100 NEO」(BN-MG型) が新たにラインアップに加わりました。エバラの新しい技術から生まれた「エバラフレッシャー3100 NEO」は、お客様が実現したい給水設備の最適化をお手伝いします。

3 給水設備を変える 3つの新機軸

ダウンサイジング
ライトウェイト
設置自由度アップ

こんなお悩みを
解決します!

設備スペースは
最小限にしたい…。

給水設備のスペース
は極力小さくして、
居住スペースなどに
有効利用したい…



施主様



ビル・マンション等



施工業者様

問題は施工性と
メンテナンス性の両立…。

設置環境は現場によって様々。
メンテナンス性にも配慮した
設置自由度の高い給水ユニット
が理想なんだけど…

エバラフレッシャー
3100 NEO
コンパクトタイプ
BN-MG型



■ 圧倒的に軽量&コンパクト！高い施工性！

業界最小クラスの設置面積と、現場で選べる吐出し方向が、レイアウトの自由度を高めます。さらに、大幅な軽量化は設置時の作業負担も軽減します。

質量
約**44kg**
削減!

設置
面積 約**32%**削減!

※削減値はいずれも当社従来比

メンテナンス性を確保しつつ、
給水設備の省スペース化と
高い設置自由度を実現します。

現場で選べる吐出し方向

相フランジを付け替えるだけ!

■ 制御盤の向きを現場で変更

スペースに制約のある環境であっても、メンテナンス性に配慮したレイアウトが可能です。設置自由度の高さを、給水設備の省スペース化設計にご活用ください。

標準方向

左向

右向

現場で選べる3方向!

給水設備の
省スペース
化が期待で
きるね♪

壁際への設置
など、様々な環
境でも悩まずに
レイアウトでき
るのは便利♪

■ 制御盤の別置き&壁掛け

オプション

受水槽の下や狭いポンプ室に設置する場合は、特におすすめのオプションです。
制御盤に冷却フィンの突出がないため、附属のステーを使って壁面への固定が簡単です。

※8mの延長ケーブルを付属します。
※制御盤・給水ユニットは屋内設置専用です。

見やすく
操作しやすい位置なので、
日常点検も楽々♪



管理者様

eDYNAMiQ Technology

スペースの有効活用と快適な施工をお届けする、PMモータとインバータの一体化技術!

従来型モータとほぼ同サイズ
で一体化した技術が、小型で
設置自由度の高い制御盤と
ユニット全体的大幅なコンパ
クト化を実現しました。

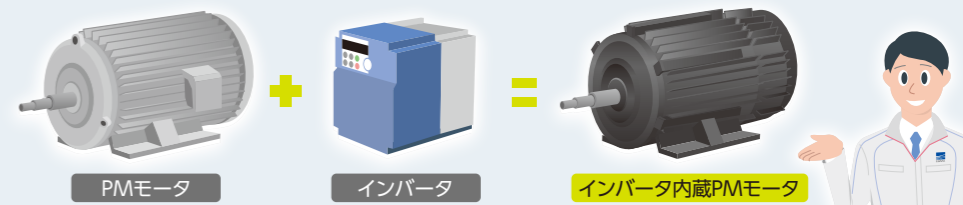

省エネ性・メンテナンス性・安全性を追求した、次世代の給水システム

■ 更なる省エネ進化でランニングコストを低減

IE5相当の高効率モータと **Eモード運転**^{※1} によって約 **-19%**の省エネを実現します。

※1 操作パネルの **E** ボタンを押すだけで、運転状態を監視しながら最低圧力と小水量停止時間を最適制御する省エネ運転に切り替わります。

機種	制御方式	モータ効率	年間電気料金	年間消費電力量
従来型 F3100 BN-MD型	推定末端圧力一定制御	IE1	128,480[円/年]	6,424[kWh]
F3100 NEO BN-MG型	推定末端圧力一定制御 + Eモード運転	IE5 相当	104,400[円/年]	5,220[kWh]

【計算条件】
BL運転パターン、給水戸数113戸(瞬時最大給水量450L/min)、電力単価20円/kWh
機種：口径50、出力3.7kW、単独交互運転方式

約19%の省エネを実現

■ スマホで簡単点検！素早くアクセス！

NFC通信機能 **フレッシャー-LINK** 搭載

アプリでサクサク確認！

専用アプリ【フレッシャー LINK】をインストールしたスマホ^{※3}に給水ユニットの運転状態を簡単に表示できます。圧倒的な視認性とデータ共有が、管理や点検業務の効率化を実現します。



アプリ【フレッシャー LINK】を Google Play™ からインストール

給水ユニットの運転状態が簡単に確認できる！

- 機器情報 (製造番号・機名)
- 運転状況 (運転停止・圧力・周波数・電流・温度)
- 故障情報 (故障履歴)
- 設定値

お客様からの声を反映し、表示を追加!

- ・積算運転時間
- ・積算始動回数
- ・警報発生からの経過時間

データの活用・共有!

点検報告書作成・運転記録の管理に活用ください!

読取った情報はテキストファイルでメールに添付できます。

※画面表示は一例であり、給水ユニットの機種やアプリの更新により変わる場合があります。

※2 NFCとは、Near Field Communicationの略称で、13.56MHzの周波数を利用する近距離無線通信技術です。機器を近づけることで通信を行うため、「タッチ」動作をきっかけにした、わかりやすい通信手段として利用されています。身近なNFC通信の例はSuica、おサイフケータイ等。

※3 Android端末専用、iPhoneは非対応

■ ウォーターハンマの発生を抑制【復電時昇圧速度抑制機能】

給水管に負荷をかけない制御、大切な資産を守ります！

停電などで給水ユニットが長時間停止すると、給水管内に空気が入り込む場合があります。この状態で給水ユニットが復帰始動すると給水管内でウォーターハンマ現象^{※4}が発生するおそれがあります。エバラの「復電時昇圧速度抑制機能」は長時間停止後の始動時には、通常よりもゆっくりと加速し、ウォーターハンマ現象を防ぎます。

※4 給水管や接続機器に大きな衝撃を与え、最悪の場合には損傷して漏水事故につながります。



特許取得

平成29年度関東地方発明表彰
発明協会東京優秀賞受賞

■ インバータバックアップ運転機能

万一、メイン基板が故障しても、ポンプの手動運転によって断水を回避できます。

メイン基板が故障して、ポンプが止まってしまっても...



操作パネルを操作し

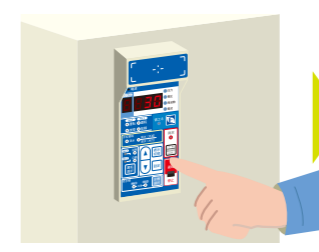

断水を回避できます!

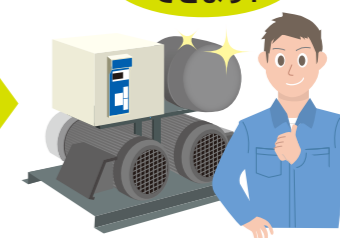

■ インバータ&モータ セルフクーリング

冷却ファンの交換が不要!

一般的なインバータはファンモータによって冷却しており、これが故障するとインバータ過熱によってポンプが停止するので、定期的な交換が必要です。エバラフレッシャー 3100 NEOの冷却構造は、寿命による故障のリスクは無く、ファンの交換も不要です。

ファンモータの寿命によって給水ストップに至ることも...

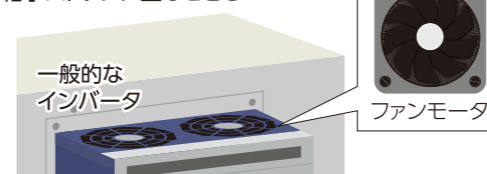

■ インバータ内蔵PMモータの冷却構造

軸端の冷却ファンは、モータ軸の回転に伴ってインバータとモータを同時に冷却します。

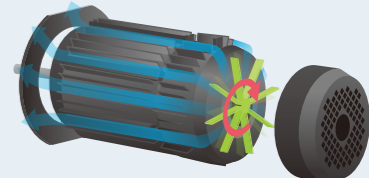

製品概要

標準仕様

運 転 方 式	単独交互	並列交互	
ユ ニ ッ ト 型 式	BNAMG	BNBMG	
制 御 方 式	推定末端圧力一定制御 / 始動頻度過多防止の小水量停止制御 / 復電時昇圧速度抑制制御		
設 置 場 所	屋内 (周囲温度 0 ~ 40℃、相対湿度 85% 以下で結露なきこと、標高 1000m 以下、腐食性及び爆発性ガス・蒸気がないこと)		
取 扱 液	清水 0 ~ 40℃ (pH5.8 ~ 8.6) *1 ※本ユニットは水道法による「給水装置の浸出性能基準」に適合します。		
吸 込 条 件*2	吸上げ：吸込全揚程-6m以内、吸込実揚程-4.5m以内 流し込み：0.78-締切圧力 [MPa] {8-締切圧力 [kgf/cm ²]}		
使 用 電 源	1.5 ~ 3.7kW：三相・200V(50Hz)、200/220V(60Hz)		
ポ ン プ	MDPG型ステンレス製多段渦巻ポンプ		
電 動 機	相 ・ 極 数	三相・6極	
	形 式 ・ 保 護 効 率	インバータ内蔵形永久磁石同期電動機・全閉外扇形・IP44 (屋外) IE5相当 (IEC60034-30-2基準)	
	保 護 装 置	電子サーマル (インバータ内蔵 / 警報解除キーによる復帰)	
圧 カ タ ン ク	BT-10型 (10Lダイヤフラムタンク)		
制 御 盤	主 要 機 器	漏電遮断器 (ポンプごと)、ACリアクトル、ノイズフィルタ、誘導雷サージ吸収素子 (主回路・操作回路の相間及び対地間、液面回路の電極と対地間)	
	通 常 表 示	7セグメント LED	吐出し圧力値、電源電圧値、ポンプ運転周波数値 (ポンプごと)、ポンプ電流値 (ポンプごと)、運転履歴 (故障履歴)
		その他	電源、運転表示 (ポンプごと)、運転方式 (自動-試験)、Eモード運転設定表示
	警 報 表 示	7セグメント LED	インバータトリップ (ポンプごと)、漏電 (ポンプごと)、吐出し圧力低下 (ポンプごと)、ポンプ過熱 (ポンプごと)、サーミスタ異常 (ポンプごと)、フロースイッチ異常 (ポンプごと)、インバータ通信異常 (ポンプごと)、吐出し圧力センサ異常、電極異常、始動頻度異常、圧力タンク封入圧異常
		その他	受水槽水位 (満水 / 減水 / 濁水) 警報、異常
	無線インターフェース	NFC通信 (スマートフォン専用アプリによる運転状態表示)	
	外 部 出 力 (無 電 圧 a 接 点)	ポンプ運転 (一括)、ポンプ故障 (一括)、受水槽警報 (満水 / 減水 / 濁水) AC250V 1.0A (cosφ=0.4)	
	流 入 弁 用 電 源	単相 200V (No.1受水槽系、No.2受水槽系)	
	外 部 入 力	システムインターロック (b接点用)	
	外 部 用 電 源	単相・200V (400VA)	
塗 装 色	マンセル 5Y7/1相当		

*1 清水とは、水道水、工業用水、井戸水で、pH5.8 ~ 8.6、塩素イオン濃度 200mg/L 以下、遊離残留塩素濃度 1mg/L 以下のものを意味します。

*2 ポンプの吸込全揚程は、水温 20℃にて表示してあります。この温度と異なる場合、吸込性能が低下しますので当社にご相談ください。

特殊仕様

- ・制御盤別置仕様
- ・塗装色指定
- ・耐塩塗装仕様
- ・圧力計・連成計付 (ポンプごと)
- ・吐出し側 (ポンプごと) 仕切弁付
- ・BL認定仕様

制御盤バリエーション

- ・指定色
- ・漏電遮断器警報接点無電圧端子付
- ・警報用無電圧接点1組追加
- ・耐塩塗装
- ・運転・故障ポンプ個別出力無電圧端子付

特別附属品(オプション) / 構成機器

特別附属品(オプション)



遠方監視器

- 制御盤と同じ内容を遠方で確認可能
- 警報用ブザー付
- 専用の電源は不要
- 最大配線長：500m

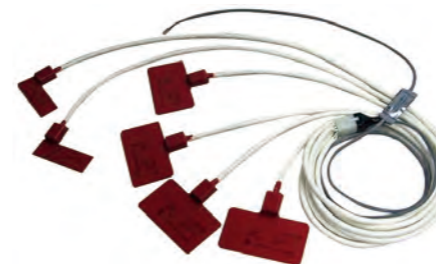

凍結防止ヒータ(ラバーヒータ)

- 外気温 -10℃まで対応可能
- 制御盤に電源端子台を用意
- サーモスタットによる自動ON/OFF機能付き



高級形 DBF 型

普及形 DFG 型

防振架台

- 振動伝達率5%以内
- 普及形・高級形をラインアップ



吐出し方向変更用曲管

- 吐出し方向を上・右・左に変更可能
- 材料：SCS13

構成機器

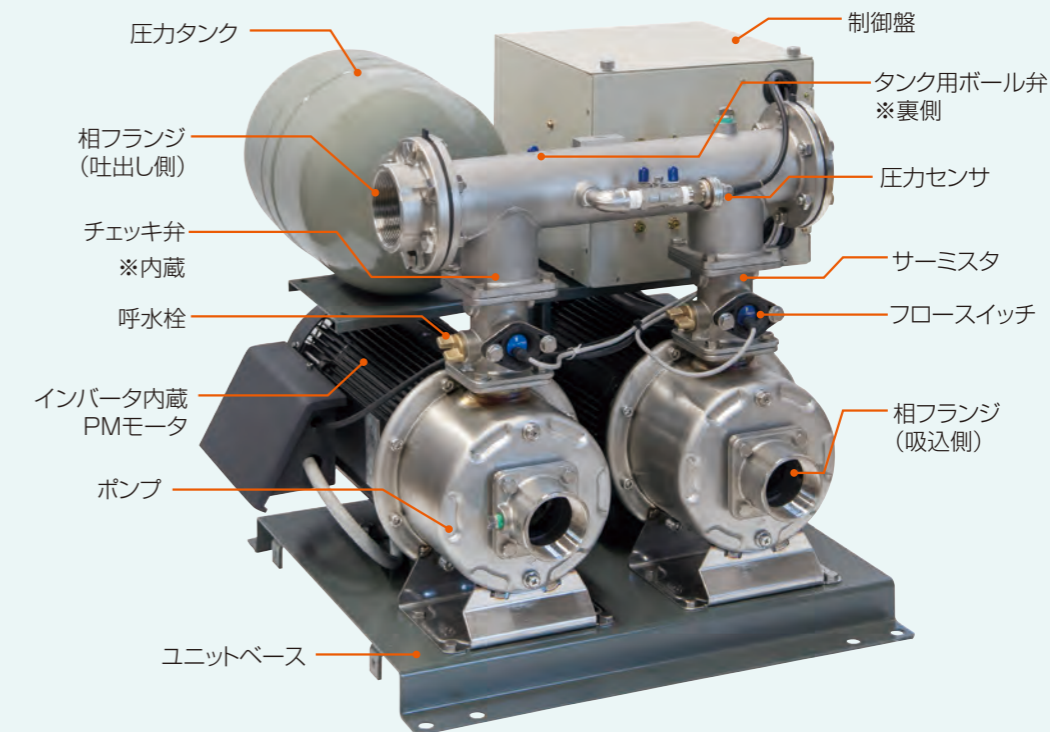

単独交互運転方式

■ 選定図

■ 運転概要

1. 水を使用しないと、配管・圧力タンクはPAに加圧されポンプは停止しています。
2. 水を使用し、圧力がPA-3mまで低下するとポンプが始動します。
3. 使用水量の増減によって、回転速度を制御し推定末端圧力一定制御を行います。
4. 使用水量が減少すると、所定時間経過後PAの圧力でポンプは的確に停止します。
5. 上記の運転を2台のポンプが交互に行います。

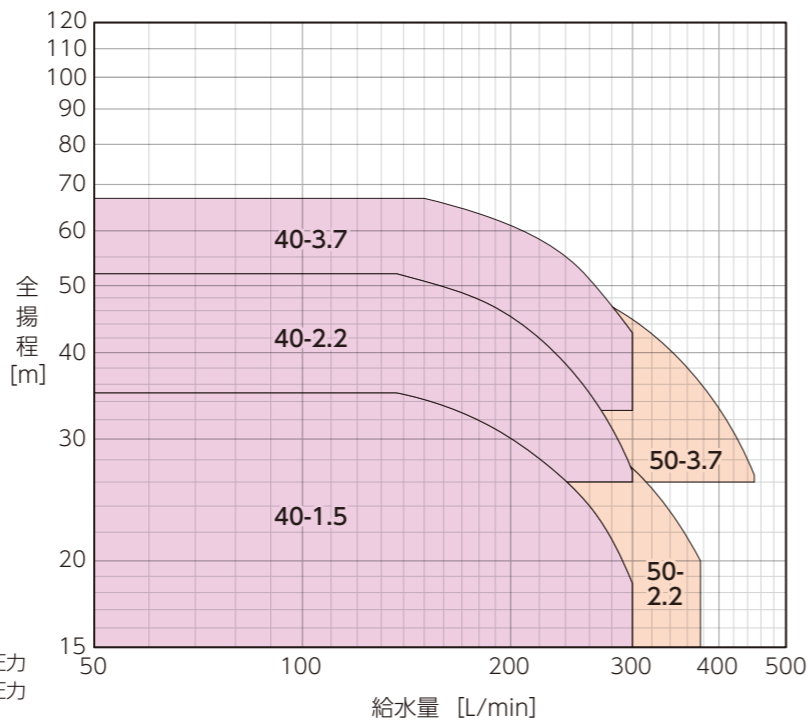
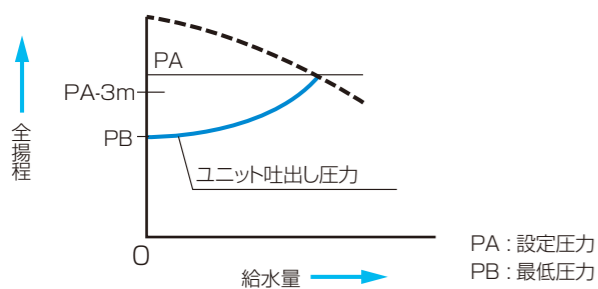

■ 仕様表

■ コンパクトタイプ BNAMG型

呼び口径		機名	呼び出力 [kW]	相・電圧	標準仕様		設定圧力※1 調整範囲 [MPa {kgf/cm ² }]	圧力タンク 封入圧力 [MPa {kgf/cm ² }]	使用ポンプ機名 (上段:1号用) (下段:2号用)	最大騒音値※2 [dB(A)]
吸込 [mm]	吐出し [mm]				給水量 [L/min]	全揚程 [m]				
40	40	40BNAMG1.5	1.5	三相 200/ 220V	300	18.5	0.15~0.34 {1.5~3.5}	0.12 {1.2}	40MDPGL201.5 40MDPGR201.5	53
		40BNAMG2.2	2.2			27.0	0.26~0.51 {2.7~5.2}	0.20 {2.0}	40MDPGL302.2 40MDPGR302.2	
		40BNAMG3.7	3.7			42.5	0.32~0.66 {3.3~6.7}	0.25 {2.5}	40MDPGL303.7B 40MDPGR303.7B	
50	40	50BNAMG2.2	2.2	三相 200/ 220V	376	20.0	0.15~0.31 {1.5~3.2}	0.098 {1.0}	50MDPGL202.2 50MDPGR202.2	56
		50BNAMG3.7	3.7			450	26.5	0.26~0.51 {2.65~5.2}	0.20 {2.0}	

※1 停止圧力は設定圧力を超えることはありません。

※2 騒音値は工場の無響室の機側1mで測定した値です。現場での実際の騒音値は機器の据付状態、床、天井、壁などの反射音、バルブ、配管の流水音が加わり上記の値より大きくなります。

並列交互運転方式

■ 選定図

■ 運転概要

1. 水を使用しないと、配管・圧力タンクはPAに加圧されポンプは停止しています。
2. 水を使用し、圧力がPA-3mまで低下するとポンプが始動します。
3. 使用水量の増減によって、回転速度を制御し推定末端圧力一定制御を行います。
4. 使用水量が減少すると、所定時間経過後PAの圧力でポンプは的確に停止します。
5. 上記の運転を2台のポンプが交互に行います。
6. 使用水量が増大し、最高回転数に達すると、待機中のポンプが追従し並列運転となり、推定末端圧力一定制御を行います。
7. 並列運転中に使用水量が減少すると、追加ポンプが停止します。

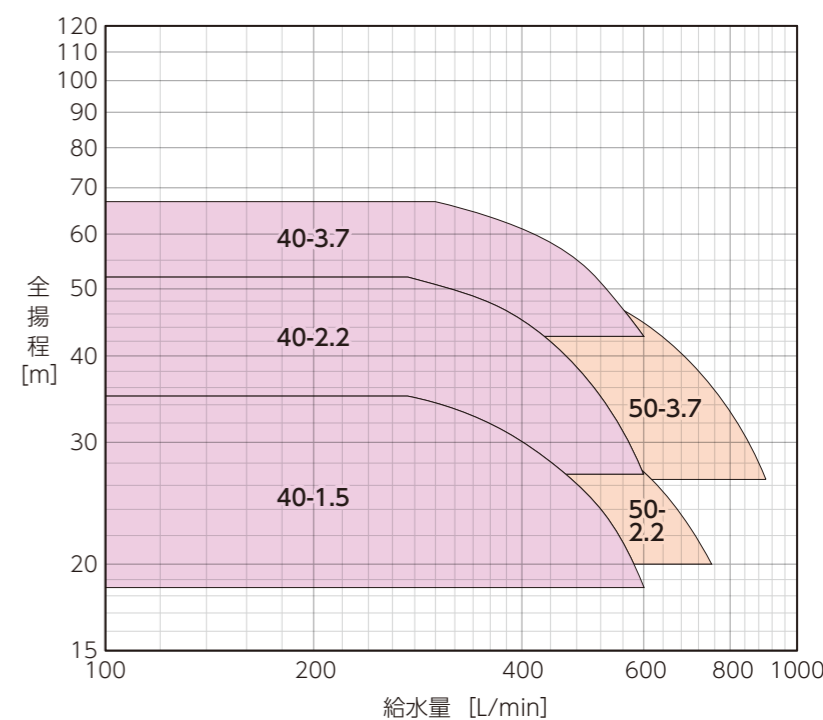
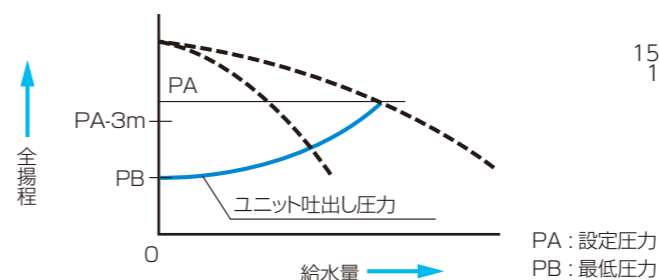

■ 仕様表

■ コンパクトタイプ BNBMG型

呼び口径		機名	呼び出力 [kW]	相・電圧	標準仕様		設定圧力※1 調整範囲 [MPa {kgf/cm ² }]	圧力タンク 封入圧力 [MPa {kgf/cm ² }]	使用ポンプ機名 (上段:1号用) (下段:2号用)	最大騒音値※2 [dB(A)]
吸込 [mm]	吐出し [mm]				給水量 [L/min]	全揚程 [m]				
40	65	40BNBMG1.5	1.5×2	三相 200/ 220V	600	18.5	0.18~0.34 {1.85~3.5}	0.15 {1.5}	40MDPGL201.5 40MDPGR201.5	55
		40BNBMG2.2	2.2×2			27.0	0.26~0.51 {2.7~5.2}	0.20 {2.0}	40MDPGL302.2 40MDPGR302.2	
		40BNBMG3.7	3.7×2			42.5	0.42~0.66 {4.25~6.7}	0.25 {2.5}	40MDPGL303.7B 40MDPGR303.7B	
50	65	50BNBMG2.2	2.2×2	三相 200/ 220V	752	20.0	0.20~0.31 {2.0~3.2}	0.098 {1.0}	50MDPGL202.2 50MDPGR202.2	59
		50BNBMG3.7	3.7×2			900	26.5	0.26~0.51 {2.65~5.2}	0.20 {2.0}	

※1 停止圧力は設定圧力を超えることはありません。

※2 騒音値は工場の無響室の機側1mで測定した値です。現場での実際の騒音値は機器の据付状態、床、天井、壁などの反射音、バルブ、配管の流水音が加わり上記の値より大きくなります。

■ 外形寸法図

■ コンパクトタイプ BN-MG型

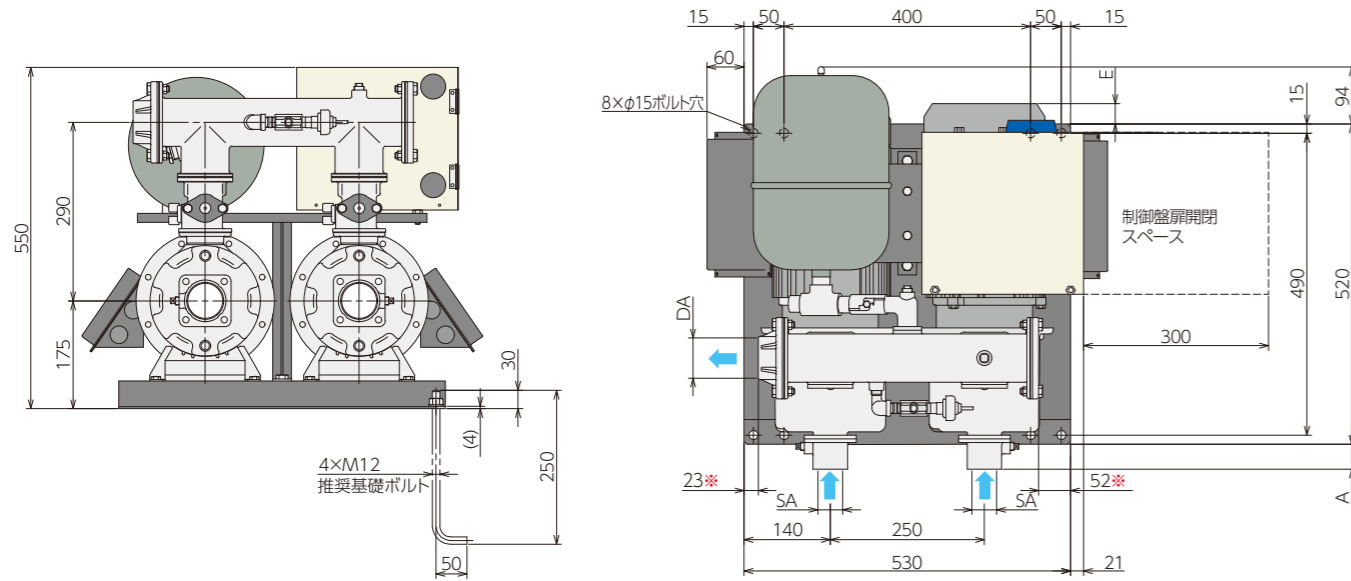

注) 吐出し方向を反対にする場合は※の寸法が反対になります。

■ BNAMG型 (単独交互運転方式)

機名	呼び出力 [kW]	吸込口径 SA	吐出し口径 DA	A [mm]	E [mm]	質量 [kg]
40BNAMG1.5	1.5	Rc 1½	Rc 1½	-2	-30	92
40BNAMG2.2	2.2	Rc 1½	Rc 1½	40	33	106
40BNAMG3.7	3.7	Rc 1½	Rc 1½	40	33	106
50BNAMG2.2	2.2	Rc 2	Rc 1½	-2	33	104
50BNAMG3.7	3.7	Rc 2	Rc 1½	-2	33	104

■ BNBMG型 (並列交互運転方式)

機名	呼び出力 [kW]	吸込口径 SA	吐出し口径 DA	A [mm]	E [mm]	質量 [kg]
40BNBMG1.5	1.5×2	Rc 1½	Rc 2½	-2	-30	92
40BNBMG2.2	2.2×2	Rc 1½	Rc 2½	40	33	106
40BNBMG3.7	3.7×2	Rc 1½	Rc 2½	40	33	106
50BNBMG2.2	2.2×2	Rc 2	Rc 2½	-2	33	104
50BNBMG3.7	3.7×2	Rc 2	Rc 2½	-2	33	104

■ 制御盤内部構成

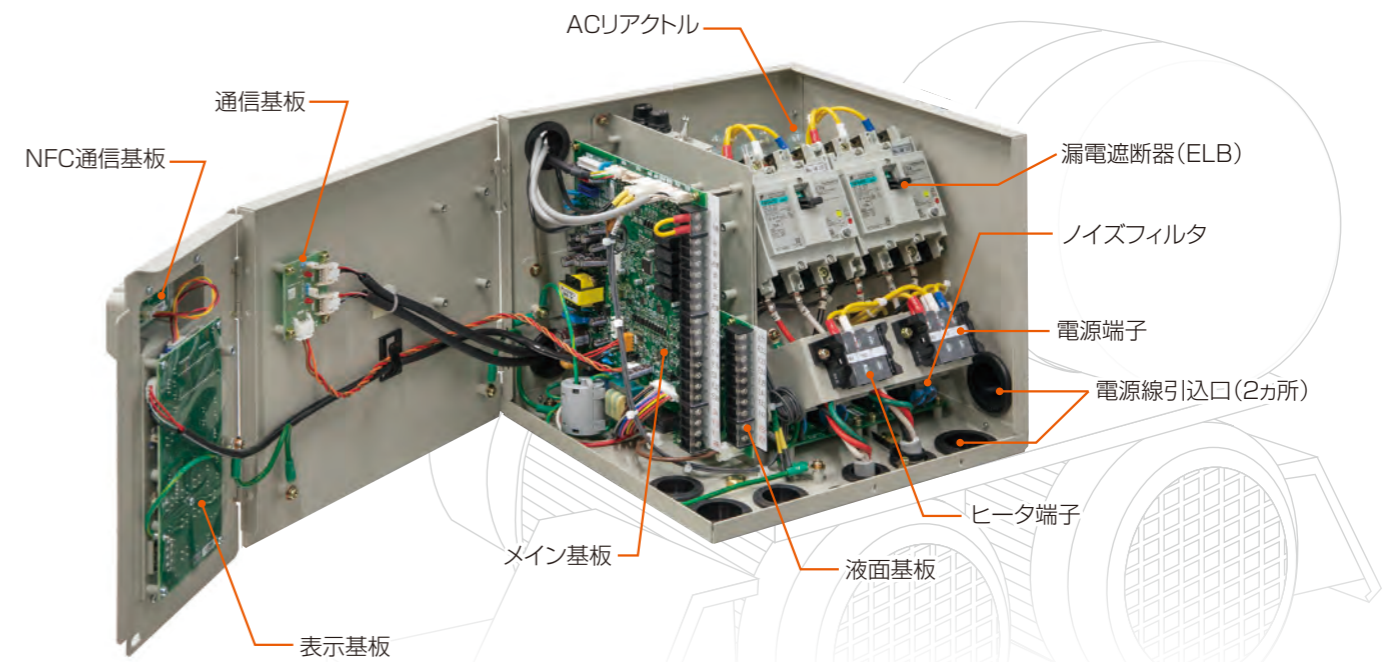

ACリアクトルを標準装備していますので、一般社団法人日本電気工業会が定めた“汎用インバータ”(入力電流20A以下)の高調波制御指針に適合しています。

■ 操作パネル

簡単操作

〈大きな操作パネル〉

- 大きく見やすい7セグメントLED表示
- 受水槽清掃時に便利な「水槽選択」ボタン
- 操作がしやすく確実な「運転・停止」スイッチ



制御盤内部構成・操作パネル

■ 受水槽水位制御

操作パネルにて、認定コード“P10”の設定値を変更することによって、下記方式から選択することができます。

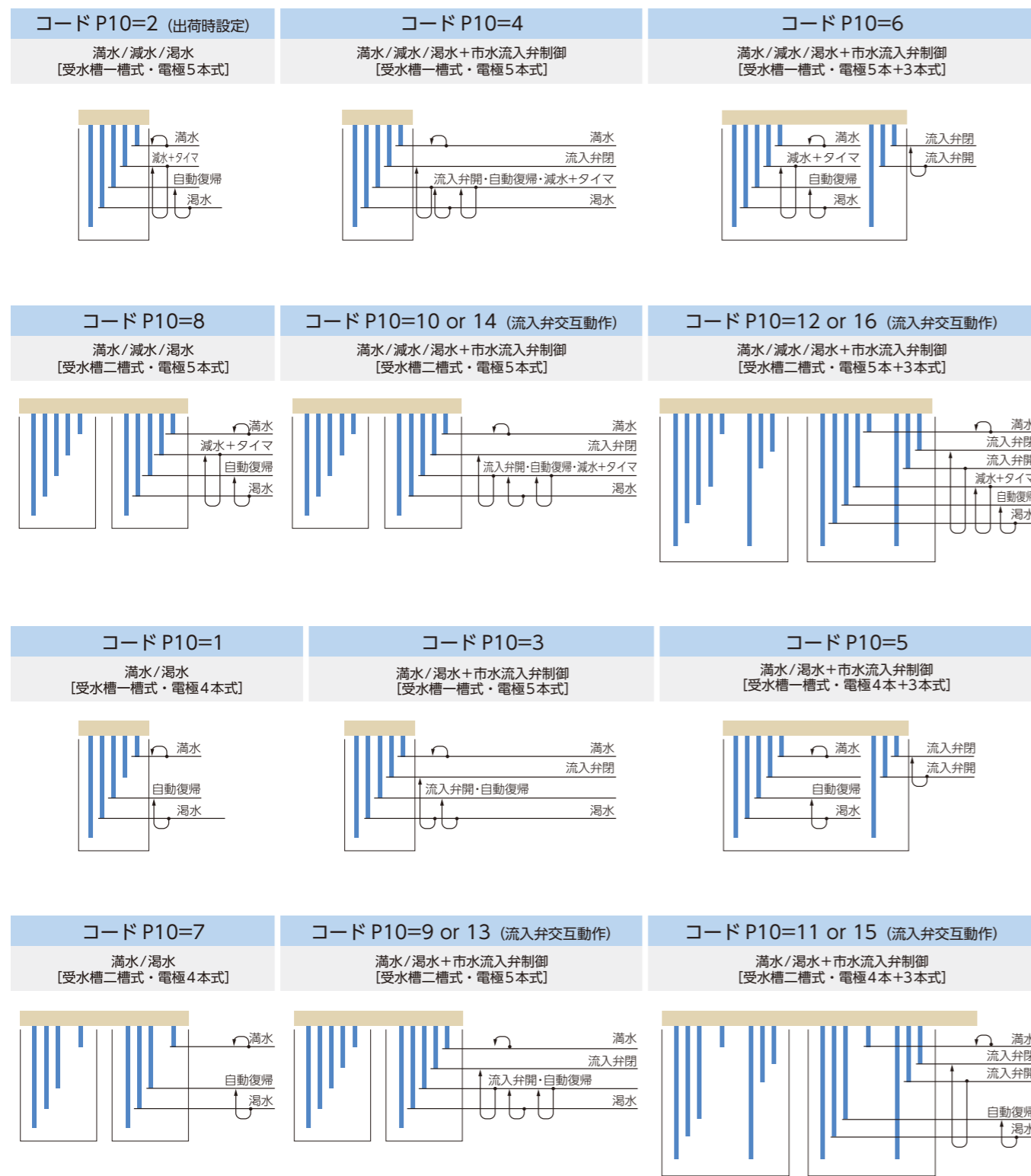

項目	表示	動作	外部出力	ブザー発生
満水水位	満水	満水水位以上で動作	有	有
減水水位*	減水	減水水位以下で動作	有	有
濁水水位	濁水	濁水水位以下で動作	有	有
市水流入弁動作	—	流入弁動作水位以下	有	—

*減水は、タイマ制御で検出していますので、ポンプの吸込量が受水槽への流入量より多い場合には、濁水表示が先に出ることがあります。

■ フロー図

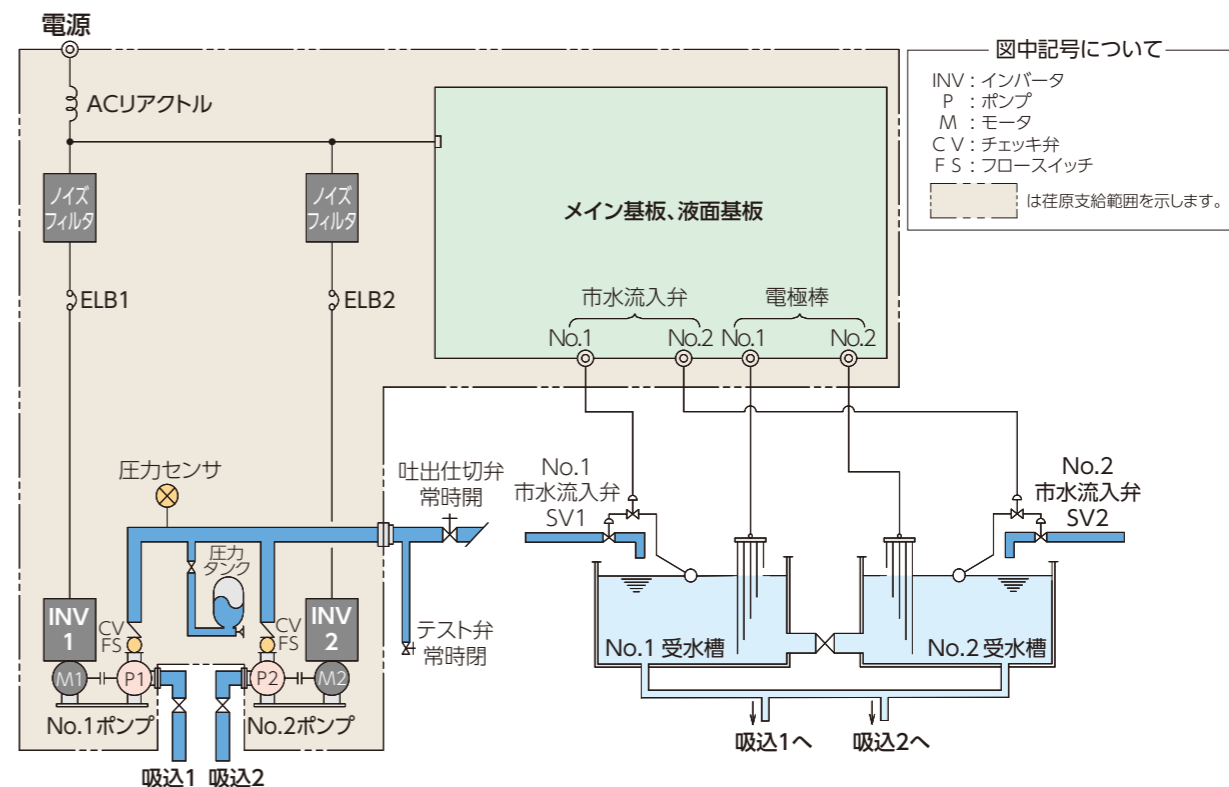

■ 結線図

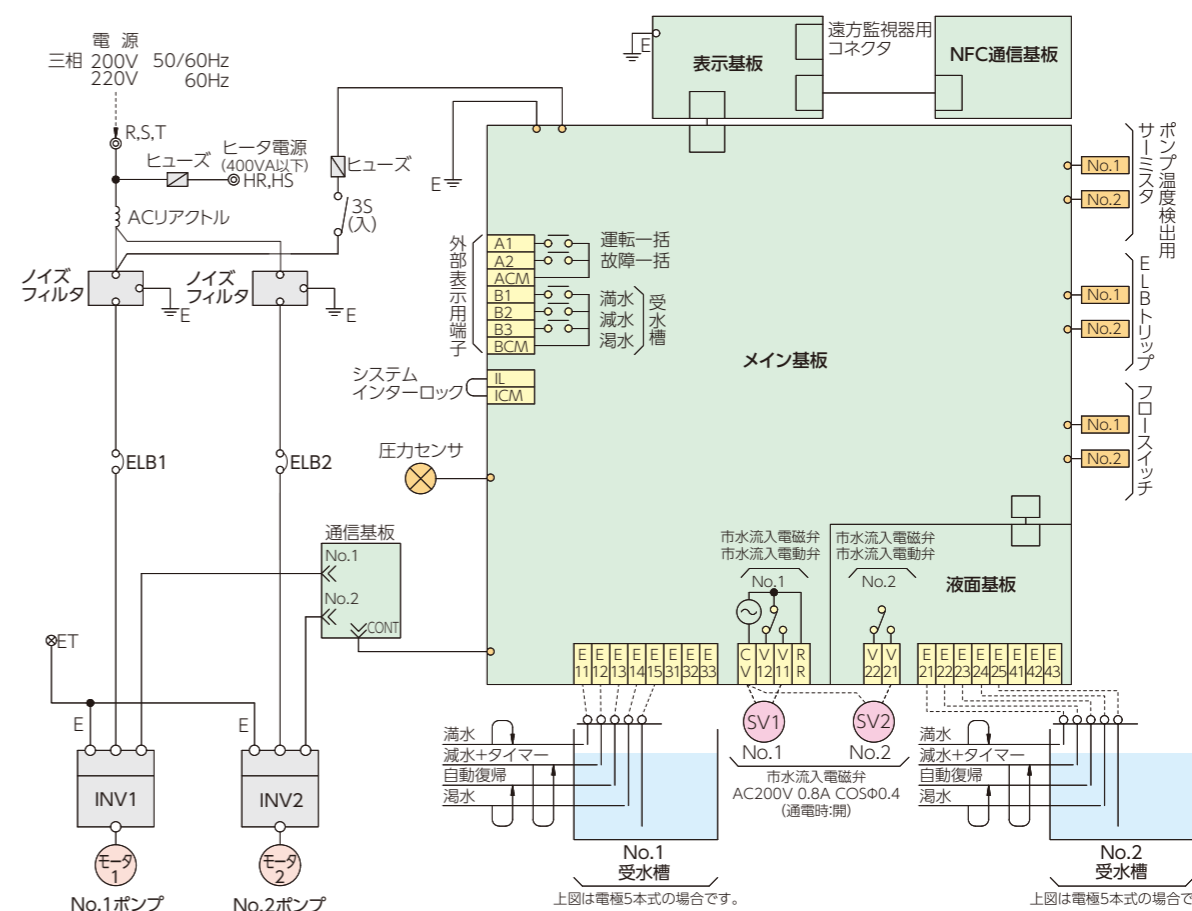

上図は電極5本式の場合です。上図は電極5本式の場合です。
注)破線 --- は、お客様施工範囲を示します。

受水槽水位制御

フロー図・結線図

トップランナーモータを搭載した エバラフレッシュ 3100BN-ME型もラインアップ

モード運転機能
NFC通信機能 **フレッシュ-LINK** 搭載

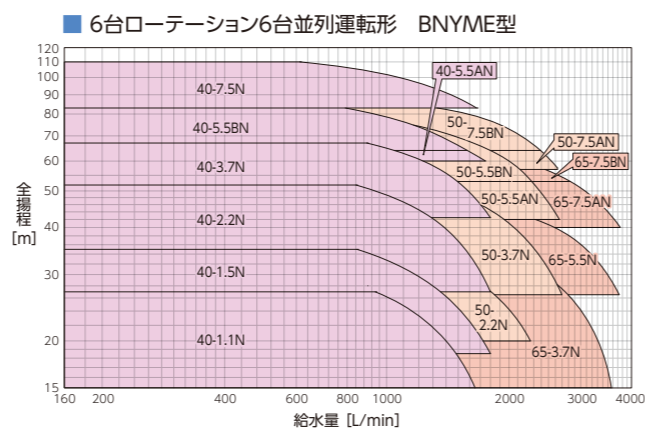
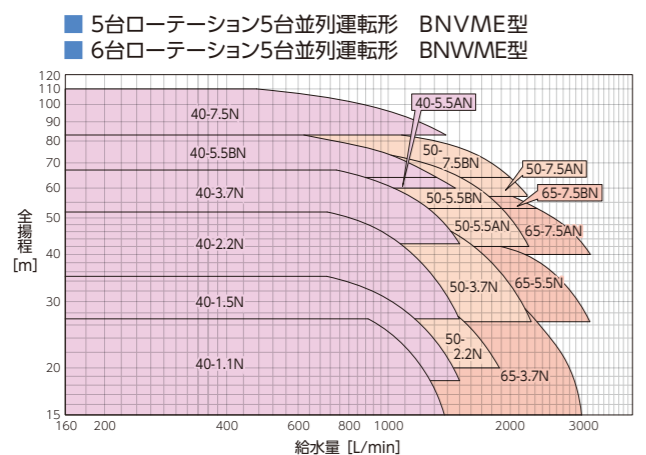
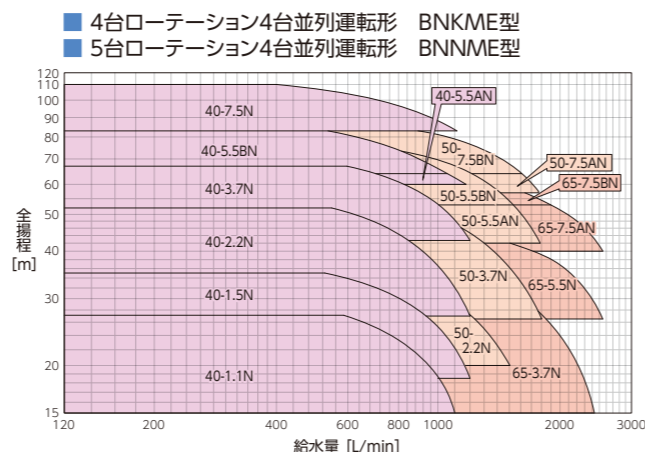
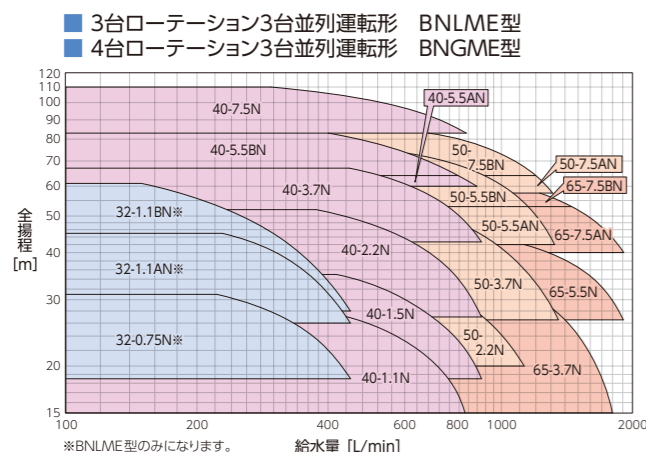
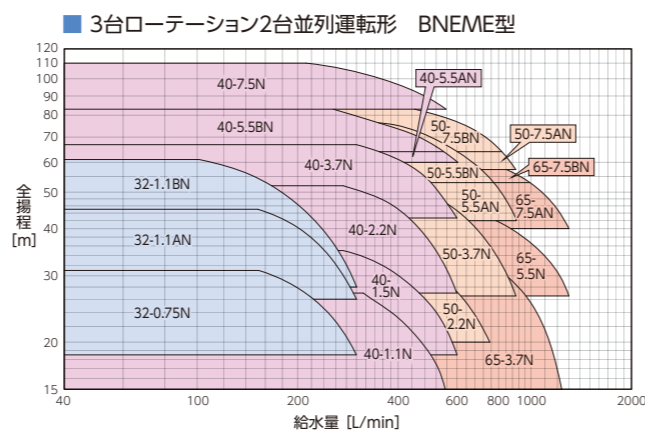
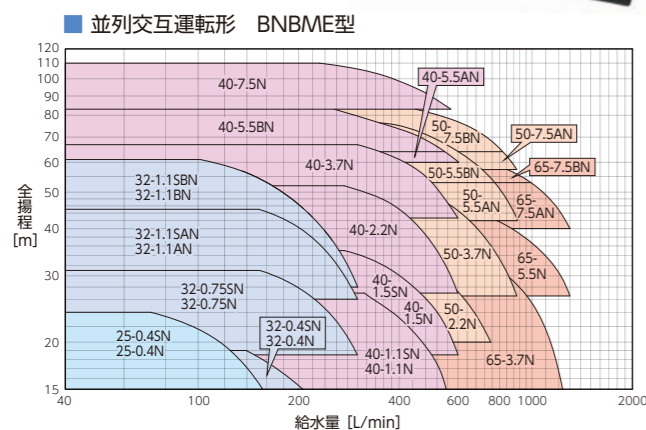
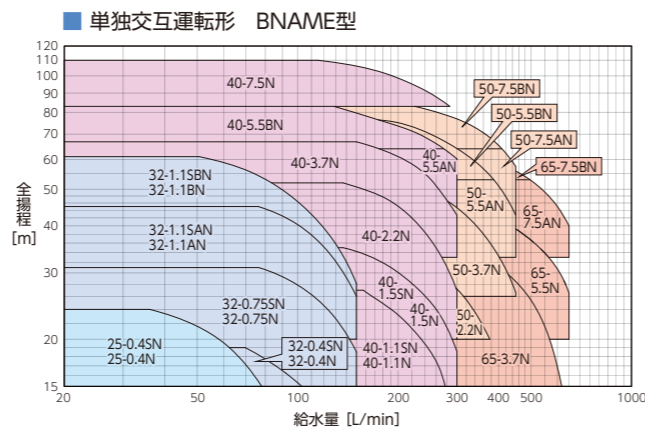

注) 詳細は別途カタログをご参照ください。

エバラフレッシュ3100 NEOは、第4世代のエバラ標準ポンプ技術「eDYNAMiQ」から生まれました。

eDYNAMiQ

Eco, Dynamic and Integrated Quality

流体力学とメカトロニクスを融合し、圧倒的な高効率技術であらゆる用途とシーンに最適“快”を届けるための技術です。
人と地球のうらおいを守るために。

第4世代のエバラ標準ポンプ技術



モータ技術が違う

水中・半導体のモータ技術をもとに、エバラが開発した専用PMモータ。

- ・インバータ内蔵によるモータの革新
- ・消費電力を大幅に低減する高効率技術 (IE5※1)
- ・ポンプ・モーター一体化技術による超小型化 (体積98%削減-SSPD型※2)

※1 IE5:国際規格IEC(国際電気標準会議)で策定検討中のモータ効率クラスにおいて現在最高レベルのものです。
※2 SSPD型の表記は当社の機種記号です。

ハイドロ技術が違う

エバラが誇る世界トップレベルの高度なハイドロ技術が更に進化。

- ・世界トップレベルの三次元逆解法設計
- ・エバラの持つ高度なCFD(数値流体力学)を用いた最適化技術
- ・軸受の長寿命化を実現する革新的な羽根車設計

制御技術が違う

高度な制御技術によるユーザビリティの革新。

- ・故障予知を可能にするセンシング技術
- ・IoT・リモート制御によるメンテナンスの革新
- ・設置柔軟性を配慮した制御盤のダウンサイジング技術

エバラ標準ポンプ技術eDYNAMiQの進化 (概念図)

1960 1980 2000 2020 2100

最適化技術

エバラは、ポンプ・モータ・制御技術を最適化しました。

省エネ技術

エバラの技術は省エネを推進しました。(90年代～)

プレス技術

エバラは、ポンプの品質安定化と軽量化を実現しました。(70/80年代～)

標準化技術

エバラは、ポンプの生産技術を革新し、高度経済成長期の需要を支えました。(1960年代～)

Eco, Dynamic and Integrated Quality: eDYNAMiQは、エバラのポンプ技術の特徴を組み合わせた造語です。



安全に関する ご注意

- ご使用に際して、正しく安全にお使いいただくために取扱説明書・注意書をよくお読みください。取扱説明書・注意書は銘板と共に保管してください。
- 電気設備技術基準、内線規程、建築基準法および適用する法規に従って正しく施工してください。
- 配線工事は、電気設備技術基準や内線規程に従って正しく行ってください。また、配線の端子のゆるみがないことをご確認ください。誤った配線工事は、感電や火災の恐れがあります。
- アース線を確実に取り付け、接地工事は必ず行ってください。故障や漏電の時に感電する恐れがあります。
- 感電防止のため、専用の漏電遮断器を設置してください。
- 食品関連の液輸送には使用できません。
- 生き物（養魚場、生け簀、水族館等）の設備に使用する場合は必ず緊急時の対応（予備機の準備等）をしてください。ポンプ故障により酸欠の恐れがあります。
- 重要設備（コンピュータ、冷却設備、冷凍庫冷却設備等）に使用する場合は必ず困窮時の対応（予備機の準備等）をしてください。ポンプ故障により断水の恐れがあります。
- 標準品をお買い上げのお客様は標準仕様をご参照ください。お客様のご希望により、特殊仕様として仕様変更したものもあります。仕様から外れた範囲ではご使用にならないようお願いいたします。
- 機器の寿命を考慮し、設置は、風通しがよく、ほこり、湿気、塩分等汚濁気の少ない、風雨、直射日光の当たらない所を選んでください。悪環境下では、電動機・制御盤の絶縁不良等の原因となります。
- 本装置は力率改善対策として、ACリアクトルを標準で内蔵しております。進相コンデンサを接続しても効果がなく、更に過熱することがあります。
- フラッシュバルブ、電磁弁等の急激な流量変化を伴う機器をご使用の場合に、ポンプの能力が追いつかず、圧力低下を生じることがあります。このような場合には別途、水量に応じた容量の圧力タンクを設置するなどの対策を施してください。
- ポンプ製造時の切削油、ゴムの離型剤、異物などが扱い液に混入しますので設備によっては十分フラッシングを行い、異物がないことを確認後ご使用ください。
- 用途にあった商品をお選びください。不適切な用途で使われますと、事故の原因になることがあります。

*製品改良のためカタログ内容を一部変更する場合があります。あらかじめご了承ください。 *カタログ中、「○○○型」の表示は当社の機種記号です。 *本カタログの内容を無断転載することを禁じます。
掲載した製品は「輸出入貿易管理令 別表第1の16項に掲載の貨物」に該当しますので、輸出する場合は「用途」「需要者」などの確認が必要となり場合によっては経済産業大臣の許可が必要となります。（これらの要件は輸出者においてご確認ください）
*「Google Play」、「Google Play」ロゴ、「Android」は、Google LLCの商標または登録商標です。 *iPhoneは、米国および他の国々で登録されたApple Inc.の商標です。 *iPhoneの商標は、アイホン株式会社のライセンスにもとづき使用されています。 *「Suica」は、東日本旅客鉄道株式会社の登録商標です。「おサイフケータイ」は、株式会社NTTドコモの登録商標です



株式会社 **荏原製作所**

本 社 〒144-8510 東京都大田区羽田旭町11-1 ☎(03)3743-6111

第2版 R1.11



本紙はFSC®認証紙/木材を使用し、インクは大豆油インクを使用し印刷しています。

35-401-J02
A393-②-AI-K(AE)SK