



この取扱説明書は、必ずご使用
される方にお渡してください。

エバラマンホール用水中ポンプ

DMV2 型
DMVR 型
DMVF 型



取扱説明書

お願い

このたびは、エバラマンホール用水中ポンプをお買い上げいただきまして誠にありがとうございます。当社では、この製品を安心してご使用いただけますよう細心の注意をはらって製作しておりますが、その取扱いを誤りますと思わぬ事故を引き起こすこともありますので、この取扱説明書に従い、正しくご使用くださいますようお願いいたします。

なお、この説明書はお使いになる方がいつでも見ることができる場所に必ず保管してください。

本取扱説明書に掲載した製品及び技術情報については、外国為替及び外国貿易法に定められた貨物や役務に該当する場合があります。

本製品を輸出する場合及び本取扱説明書に掲載した技術情報の国外への持ち出し、または国内外で提供する場合、経済産業大臣の許可が必要となる場合がありますのでご注意ください。

設備工事を行う皆様へ

この説明書は、ポンプの操作・保守・点検を行うお客様に必ずお渡してください。



目次

① 警告表示について	2	⑦ 保守	11
② 安全上の注意	3	1. 日常の点検	11
③ はじめに	5	2. 定期点検	11
1. ポンプと附属品の確認	5	3. 運転休止時の注意	12
2. 銘板の確認	5	4. 消耗品について	12
④ 製品仕様	6	5. 保護装置作動時の処理について	13
⑤ 据付	7	⑧ 故障の原因と対策	14
1. 据付前の確認	7	⑨ 構造	15
2. 据付	8	断面図・標準付属品 DMV2・DMVR 型	15
3. 電気配線	9	断面図・標準付属品 DMVF 型	16
⑥ 運転	10	⑩ 分解・組立	17
1. 始動する前に	10	⑪ 保証	17
2. 試運転	10	⑫ 修理・アフターサービス	17
3. 運転	10		

1 警告表示について



ここに示した注意事項は、ポンプを安全に正しくお使いいただき、あなたや他の人々への危害や損害を未然に防止するためのものです。また注意事項は、危害や損害の大きさと切迫の程度を明示するために、誤った取扱いをすると生じることが想定される危害や損害の内容を「警告」「注意」に区別しています。いずれも安全に関する重要な内容ですので、必ず守ってください。

表示の説明

警告用語	意味
 警告	取扱いを誤った場合に、使用者が死亡または重傷を負う危険な状態が生じることが想定される場合に使用します。
 注意	取扱いを誤った場合に、使用者が軽傷を負うか又は物的損害のみが発生する危険な状態が生じることが想定される場合に使用します。

注記	とくに注意を促したり、強調したい情報について使用します。
----	------------------------------

図記号の説明

	禁止（してはいけないこと）を表示します。 具体的な禁止内容は、記号の中や近くに絵や文章で指示します。
	強制（必ずすること）を表示します。 具体的な強制内容は、記号の近くに絵や文章で指示します。

2 安全上の注意

 警告	有資格者（第二種酸欠資格者）による据付け、管理を行ってください。 酸欠による重大事故の恐れがあります。	!
	ポンプの取扱い及び施工時は外形図、カタログなどから質量及び形状を確認し安全に作業をしてください。落下及びけがの危険があります。	!
	吊り上げ状態での使用及び部品の取付作業は危険ですので絶対に行わないでください。落下及びけがの危険があります。	⊘
	電源コードを傷付けたり、破損したり、加工したり、無理に曲げたり、引張ったり、振じたり、束ねたり、又 重い物を載せたりしないでください。火災・感電の原因となります。	⊘
	配線工事は電気設備技術基準や内線規程に従って、専門技術者により正しく行ってください。無資格者による誤った配線工事は法律違反だけでなく、感電や火災を起こす恐れがあります。	!
	接地工事は必ず行ってください。緑色の線は接地線です。絶対電源に接続しないでください。故障や漏電の時に感電する恐れがあります。	!
	感電防止のため、専用の漏電遮断器を設置してください。感電や火災を起こす恐れがあります。	!
	電源プラグの刃及び刃の取付面に、ほこりが付着している場合は乾燥した布でよく拭いてください。火災の原因となります。	!
	運転中はポンプの吸込口に手足等を入れないでください。 回転部がありけがをする恐れがあります	⊘
	人のいる水中では絶対にポンプを使用しないでください。 万一、漏電した場合感電する恐れがあります。	⊘
	修理技術者以外の方は、絶対に分解したり修理・改造は行わないでください。 感電・発火または異常動作・破損などにより、けがをすることがあります。	⊘
	点検・修理の際は必ず電源を切ってください。感電したり、自動運転などでポンプが急に始動してけがをすることがあります。	!
	運転を休止する場合は、電源スイッチを切ってください。 絶縁劣化すると感電や漏電・火災の原因となります。	!
	標準品をお買い上げのお客様は標準仕様の欄を参照してください。その他に、お客様のご希望により特殊仕様として仕様変更したものもあります。取扱液や設置場所・電源等、仕様から外れた範囲ではご使用にならないでください。ポンプ故障やけが・感電・漏電・火災の原因になります。	⊘
	気中での空運転は行わないでください。絶縁劣化による感電や漏電の原因となります。	⊘
	絶縁抵抗値が 1MΩ 以下に低下した場合、すぐ電源スイッチを切り、ご注文先もしくは当社に点検・修理をご依頼ください。電動機が焼損したり、感電や火災を起こす恐れがあります。	!
	電動機の結線部と制御盤の一次側及び二次側、制御盤内の動力機器の接続部・結線部のゆるみのないことを確認し、ほこりを除去してください。配線接続部のゆるみによる接続不良、端子部へのほこりの付着などを放置すると発火し、火災の危険があります。	!
	当社純正以外の部品の取付けや改造は行わないでください。感電・発火または異常動作・破損などにより、けがをすることがあります。また、正常な機能を発揮できない場合があります。	⊘
	ポンプの取扱い及び施工は、専門技術者により、適用される法規定（電気設備技術基準、内線規程、建築基準法等）に従ってください。法規定に反するだけでなく、火災・けがなどの事故を発生する恐れがあります。	!
	フライホイール付きポンプは設置時以外、ポンプを横置きしてください。倒れてけがをする恐れがあります。	!
本製品専用に漏電遮断器を設置してください。漏電警報出力付配線用遮断機を取付ける事を推奨致します。感電や火災を起こす恐れがあります。	!	

⚠注意	50Hz 仕様のポンプを 60Hz で運転しないでください。過大圧力によるポンプなどの破損過負荷による電動機などの焼損事故につながります。 60Hz 仕様のポンプを 50Hz で運転しないでください。ポンプの性能が低下します。	⊘
	食品加工・食品移送等の用途には使用できません。雑菌の発生や異物が混入する恐れがあります。	⊘
	生き物（養魚場・生け簀・水族館等）の設備には使用しないでください。漏洩電流又はメカニカルシール漏れにより封入液が流出するなどにより、生物が死滅する恐れがあります。	⊘
	重要設備（コンピュータ冷却設備・冷凍庫冷却設備等）には使用しないでください。	⊘
	ポンプ製造時の切削油、ゴムの離型剤、異物などが扱い液に混入しますので設備によっては十分フラッシングを行い、異物がないことを確認後ご使用ください。	⚠
	水以外の液体・油・海水・有機溶剤などには使用しないでください。 ポンプが故障し、漏電や感電の原因となります。	⊘
	本ポンプは設備排水用水中ポンプです。長時間連続運転或いは激しい始動反復条件下では使用しないでください。メカニカルシールからの漏れによってポンプが短期間で故障に至る場合があります。	⊘
	動かなくなったり異常がある場合は、事故防止のためすぐ電源スイッチを切り、ご注文先もしくは当社に必ず点検・修理をご依頼ください。誤った操作や作業により事故が発生する恐れがあります。	⚠
	万一のポンプの停止に備えポンプの予備機を設置してください。断水し設備が停止する恐れがあります。	⚠
	消耗部品は定期的に交換を行ってください。劣化・摩耗したままご使用になると、水漏れや焼付き・破損などの重大故障につながります。定期点検、部品交換などは、ご注文先もしくは当社にご依頼ください。	⚠
	水位信号線と動力線を同一電線管に収納しないでください。ノイズにより誤動作する恐れがあります。	⊘
	導電部の接続ネジの締め付けは、確実に行ってください。発熱や故障及び焼損の恐れがあります。	⚠

3 はじめに



ポンプがお手元に届きましたら、すぐに下記の点について調べてください。

1. ポンプと附属品の確認

- 1) 輸送中の事故で破損個所がないか、ボルトやナットがゆるんでないかどうか、確認してください。
- 2) 附属品がすべてそろっているかどうか、確認してください。
(標準附属品は、**9** 構造の項を参照してください。)

2. 銘板の確認

- 1) 銘板にはこのポンプの基本的な仕様が記載されています。注文通りのものかどうか、銘板を見て確認してください。特に 50Hz 用と 60Hz 用の区別にご注意してください。

 注意	<p>50Hz 仕様のポンプを 60Hz で運転しないでください。過大圧力によるポンプなどの破損、過負荷による電動機などの焼損事故につながります。</p> <p>60Hz 仕様のポンプを 50Hz で運転しないでください。ポンプの性能が低下します。</p>	
---	--	---

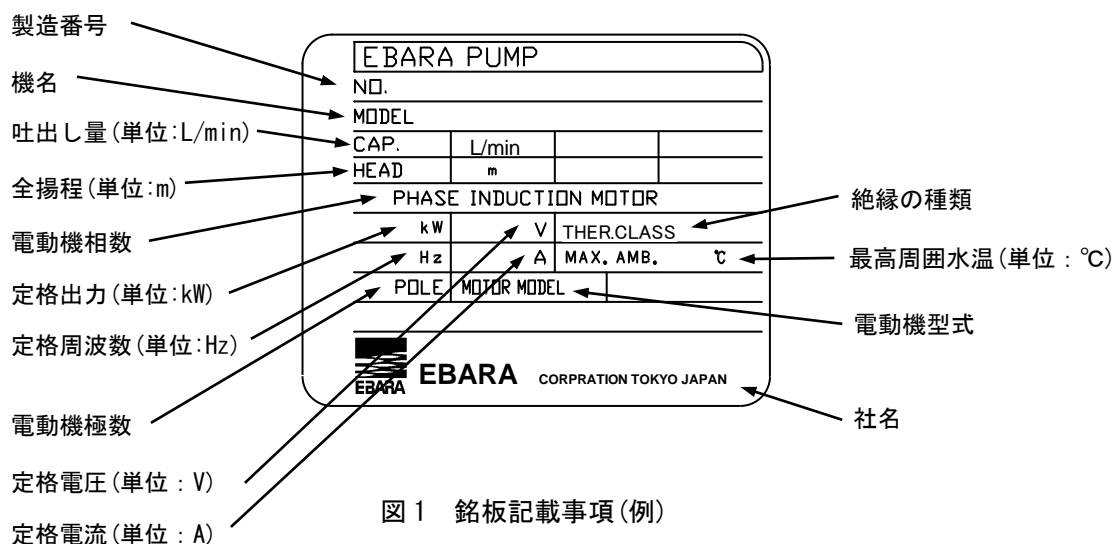

4 製品仕様

お買い上げいただきましたポンプの全揚程 (HEAD)、吐出し量 (CAP.)、定格電圧 (V)、定格電流 (A) などの性能は銘板を参照してください。その他の仕様を下の表に示します。

⚠ 警告	標準品をお買い上げのお客様は標準仕様の欄を参照してください。その他に、お客様のご希望により特殊仕様として仕様変更したものもあります。取扱液や設置場所・電源等、仕様から外れた範囲ではご使用にならないでください。ポンプ故障やけが・感電・漏電・火災の原因になります。	⊘
	本製品専用に漏電遮断器を設置してください。漏電警報出力付配線用遮断機を取付ける事を推奨致します。感電や火災を起こす恐れがあります。	⚡
⚠ 注意	食品加工・食品移送等の用途には使用できません。雑菌の発生や異物が混入する恐れがあります。	⊘
	生き物 (養魚場・生け簀・水族館等) の設備には使用しないでください。漏洩電流又はメカニカルシール漏れにより封入液が流出するなどにより、生物が死滅する恐れがあります。	⊘
	重要設備 (コンピュータ冷却設備・冷凍庫冷却設備等) には使用しないでください。	⊘
	ポンプ製造時の切削油、ゴムの離型剤、異物などが扱液に混入しますので設備によっては十分フラッシングを行い、異物がないことを確認後ご使用ください。	⚡
	水以外の液体・油・海水・有機溶剤などには使用しないでください。ポンプが故障し、漏電や感電の原因となります。	⊘
	本ポンプは設備排水用水中ポンプです。長時間連続運転或いは激しい始動反復条件下では使用しないでください。メカニカルシールからの漏れによってポンプが短期間で故障に至る場合があります。	⊘
	万一のポンプの停止に備えポンプの予備機を設置してください。断水し設備が停止する恐れがあります。	⚡

■ 標準仕様
DMV2・DMVF

口		径	50	65	80	100	150
取扱液	液質	異物を含む汚水汚物・雑排水等 (PH 5~9, 遊離残留塩素濃度: 10mg/L 以下 塩素イオン濃度: 200mg/L 以下)					
	液温	0~40°C					
	異物の大きさ 最大 (mm)	球状の径	口径の 100%				
		繊維の長さ	250	320	400	500	620
ポンプ水没最大水深		8m					
ポンプ	構造	羽根車	ボルテックス				
		軸封	ワンコイルダブルメカニカルシール (0.4~3.7kW) タンデムダブルメカニカルシール (5.5~11kW)				
		軸受	密封玉軸受				
	材料	羽根車	SCS13				
		ケーシング	FC200				
		軸封 [メカニカルシール]	摺動部	SiC/SiC (接液側)・セラミック/カーボン (電動機側)			
		ゴム	NBR				
		軸封部封入液	タービン油 ISO VG 32				
電動機 *1,*2	形式・極数		乾式水中・4極				
	相・電圧		三相・200/220V				
	内蔵保護装置		オートカット (0.4~7.5kW)・サーマルプロテクタ (11kW) *3 浸水検知器 (1.5kW 以上)				
	材料	フレーム	FC200				
主軸		SUS403					
ケーブル		VCT (0.4~0.75kW)・耐熱 VCT (1.5~7.5kW)・2PNCT (11kW)					
塗装仕様		エポキシ塗装					
フランジ (配管との接続)		JIS 10K 形 (薄)					
据付環境		腐食性ガスおよび蒸気がないこと					
据付方法		立置 (着脱装置による据付)					
吸込ノズル形式			50	65S (5.5kW 以下) 65L (7.5kW 以上)	80S (3.7kW 以下) 80L (5.5kW 以上)	100	125

DMVR

口		径	50	65	
取扱液	液	質	異物を含む汚水汚物・雑排水等 (PH 5~9)		
	液	温	0~40℃		
	異物の大きさ 最大 (mm)	球 状 の 径	口径の 70%		
		繊維の長さ	150	195	
ポンプ水没		最大水深	8m		
ポンプ	構造	羽 根 車	セミボルテックス		
		軸 封	ワンコイルダブルメカニカルシール (0.4~3.7kW) タンデムダブルメカニカルシール (5.5~11kW)		
		軸 受	密封玉軸受		
	材 料	羽 根 車	SCS13		
		ケ ー シ ン グ	FC200		
		軸 封	摺動部	SiC/SiC(接液側)・セラミック/カーボン(電動機側)	
		[メカニカルシール]	ゴ ム	NBR	
	軸封部封入液	タービン油 ISO VG 32			
電動機 *1,*2	形 式 ・ 極 数	乾式水中・4 極			
	相 ・ 電 圧	三相・200/220V			
	内 蔵 保 護 装 置	オートカット (0.4~7.5kW)・サーマルプロテクタ (11kW) 浸水検知器 (1.5kW 以上)			
	材 料	フ レ ー ム	FC200		
		主 軸	SUS403		
ケ ー ブ ル		VCT (0.4~0.75kW)・耐熱 VCT (1.5~7.5kW)・2PNCT(11kW)			
塗 装 仕 様		エポキシ塗装			
フランジ (配管との接続)		JIS 10K 形(薄)			
据 付 環 境		腐食性ガスおよび蒸気がないこと			
据 付 方 法		立置(着脱装置による据付)			
吸 込 ノ ズ ル 形 式		40	50		

- *1 インバータ駆動の場合は次の点に注意し、使用するインバータメーカーにご相談ください。
- 1) 電動機の運転出力は定格出力の 90%以下としてください。
 - 2) 出力周波数範囲は商用電源周波数の 95~60%としてください。
 - 3) インバータ駆動の場合は電動機から磁気音が発生し、商用電源駆動に比べて耳障りとなる場合があります。
 - 4) 単相電動機及びオートカット付電動機はインバータ駆動はできません。
 - 5) 通常運転中にポンプ、電動機が共振発生するような回転速度範囲は避けてください。
 - 6) 400V 級での使用はできません。
 - 7) DMVF (フライホイール付) の場合、通常のインバータ運転は出来ません。
- *2 電圧変動の許容値は±10%以内、周波数変動の許容値は±1%以内です。電圧、周波数の同時変動は双方絶対値の和が 10%以内です。ただし、いずれの場合も電動機の特長、温度上昇などは定格値に準じません。また、相間電圧の不均衡は 2%以内です。従いまして、制御盤の設定値により過負荷保護装置 (サーマルリレー) が作動する可能性もありますのでご注意ください。
- *3 DMVF 型 (3.7~11kW) 標準品の内蔵保護装置はサーマルプロテクタです。

■特殊仕様







電動機変更	異電圧 400/440V
吸込みノズル無し	

5 据 付

1. 据付前の確認

絶縁抵抗の測定: 電動機およびケーブル(電源接続部を除く)を水に浸した状態で絶縁抵抗計を用いて大地及び接地線と各相間の絶縁抵抗を測定してください。各々の絶縁抵抗値が 20MΩ 以上あれば問題ありません。なお測定中はケーブルの電源接続部を地面から離してください。

2. 据付

 警告	有資格者（第二種酸欠資格者）による据付け、管理を行ってください。酸欠による重大事故の恐れがあります。	
	ポンプの取扱い及び施工時は外形図、カタログなどから質量及び形状を確認し安全に作業をしてください。落下及びけがの危険があります。	
	吊り上げ状態での使用及び部品の取付作業は危険ですので絶対に行わないでください。落下及びけがの危険があります。	
	電源コードを傷付けたり、破損したり、加工したり、無理に曲げたり、引張ったり、振じったり、束ねたり、又 重い物を載せたりしないでください。火災・感電の原因となります。	
	ポンプの取扱い及び施工は、専門技術者により、適用される法規定（電気設備技術基準、内線規程、建築基準法等）に従ってください。法規定に反するだけではなく、火災・けがなどの事故を発生する恐れがあります。	
	フライホイール付きポンプは設置時以外、ポンプを横置きしてください。倒れてけがをする恐れがあります。	

注 記	ご使用環境に応じた期間で補修塗装を実施してください。ネジ部、防錆剤を湿布した加工部、錆止め部などは、ご使用環境により、錆びが発生する場合があります。
------------	--

- 1) 運搬ならびに据付時には、ケーブルを絶対に引っ張らないでください。吊り具にチェーンを取付て行ってください。
- 2) ポンプは専用の着脱装置でご使用ください。
- 3) マンホール流入口には流入バツフルを設けマンホール内に乱流が起こらないようにしてください。吐出し配管は適当な位置で支持してください。（図 2 参照）
- 4) 吸込ノズル付ポンプの据付けには特別付属品の予旋回槽が必要となります。予旋回槽の据付けは予旋回槽に付属の取扱説明書により行ってください。
- 5) 吸込ノズル付ポンプは運転可能最低水位以下からの運転時間は 30 分以内となるように自動運転装置を設けてください。（図 3 参照）L1 寸法は外形寸法図に明示してあります。又、ポンプケーシング上端以下の水位で運転する場合、空気を吸込まないようにしてください。運転時間は 30 秒程度を目安にタイマー等で設定してください。
- 6) 吸込ノズル無しのポンプは図 4 のように自動運転装置を設け水位設定してください。L1 寸法は外形寸法図に明示してあります。
- 7) 着脱装置付の据付は着脱装置に付属の取扱説明書により、行ってください。なお、150DMV2 型は専用の着脱フランジを取付けてください。
- 8) 槽内に満水警報の設置を推奨します。当社にて警報盤と水位制御用フロートスイッチを用意していますのでご用意ください。



図 2



図 3

- 注 1) 連続運転可能最低水位以下からの運転は 30 分以内としてください。
- 注 2) ポンプケーシング上端水位以下の運転は空気を吸込まないようにしてください。運転時間は 30 秒程度を目安にしてください。

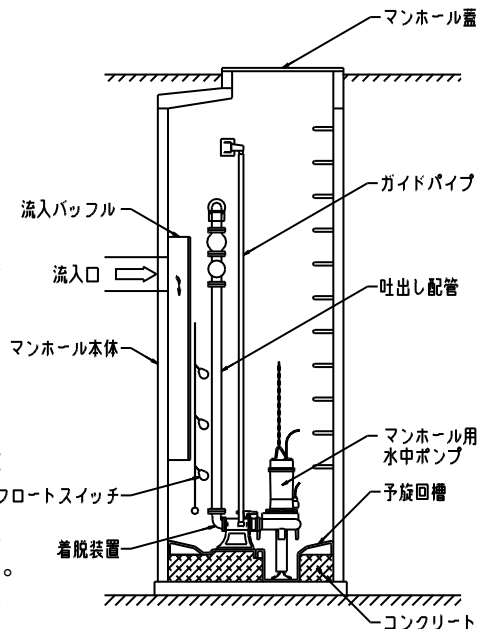

図 4

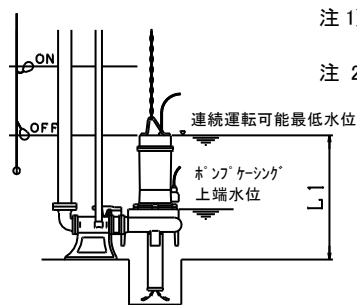
- 注 1) 連続運転可能最低水位は電動機上部より上に設定してください。
- 注 2) 連続運転可能最低水位以下からの運転は 30 分以内としてください。

- 9) 自動運転装置に電極棒をご使用の場合は汚物が電極棒にからんだり油の付着により誤動作を起こす場合がありますのでご注意ください。
- 10) ワイヤール付ポンプは設置時以外、ポンプを横置きしてください。ポンプの重心位置が高いため、縦置きの場合、不安定になり倒れやすくなります。又、横にしてポンプを吊り上げる場合はポンプの吊り具と中間ケーシング胴部にワイヤを廻して吊り上げてください。

注 記	据付後不要となりました梱包材及び点検・修理などで廃品となりました潤滑油脂類、部品などは専門の業者へ処置を依頼して戴くなど、法規及び御使用地域の規制に従って処分してください。
------------	--

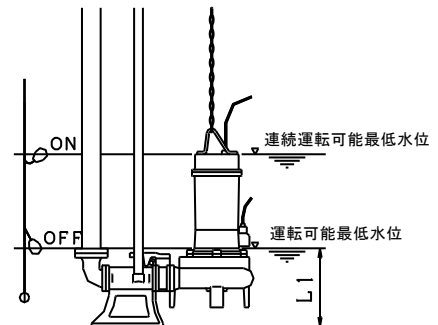
注意	万一のポンプの停止に備えポンプの予備機を設置してください。断水し設備が停止する恐れがあります。	!
-----------	---	----------

3. 電気配線

警告	配線工事は電気設備技術基準や内線規程に従って、専門技術者により正しく行ってください。無資格者による誤った配線工事は法律違反だけでなく、感電や火災を起こす恐れがあります。	!
	接地工事は必ず行ってください。緑色の線は接地線です。絶対電源に接続しないでください。故障や漏電の時に感電する恐れがあります。	!
	感電防止のため、専用の漏電遮断器を設置してください。感電や火災を起こす恐れがあります。	!
	電源プラグの刃及び刃の取付面に、ほこりが付着している場合は乾燥した布でよく拭いてください。火災の原因となります。	!
	電動機の結線部と制御盤の一次側及び二次側、制御盤内の動力機器の接続部・結線部のゆるみのないことを確認し、ほこりを除去してください。配線接続部のゆるみによる接続不良、端子部へのほこりの付着などを放置すると発火し、火災の危険があります。	!
注意	導電部の接続ネジの締め付けは、確実に行ってください。発熱や故障及び焼損の恐れがあります。	!
	水位信号線と動力線を同一電線管に収納しないでください。ノイズにより誤動作する恐れがあります。	⊘

電動機の電源設備や配線工事などは、電気設備技術基準及び内線規程に従い正しく施行してください。無資格者による不完全な配線工事、接地(アース)などは法律違反だけでなく非常に危険ですから絶対に行わないでください。なお、感電事故防止のため、法律により漏電ブレーカの取付けが義務付けられています。

1) 結線

図5に示される結線を行ってください。また、この時、ポンプのケーブルと盤の端子の接続が確実に行われていることを確認してください。

2) ケーブル

- a) ケーブル端末は絶対に水につけないでください。
- b) ケーブル延長接続する場合、接続部を水中に入れないでください。
- c) ケーブルは吐出し配管にテープ又は、ビニールバンドなどで支持してください。
- d) ケーブルは過熱に注意して布設してください。重ね巻きをしたり、直射日光にさらしたりすると過熱の原因となります。



図 5

3) 接地

- a) 接地工事は必ず行ってください。(接地端末は4芯ケーブルのうち緑線です。)接地線は絶対に電源につながないでください。接地は電気設備技術基準に従って、確実に行ってください。
- b) ケーブル長が長い場合などで、モータのメガチェックを行って絶縁が十分あるにもかかわらず、漏電遮断器が作動する場合があります。これはケーブルと大地間の静電容量によるもので、特に始動時の突入電流によって、漏電遮断器が作動しやすくなります。この様な場合、漏電遮断器は感度電流が低感度のものを御使用いただく必要があります。尚、感度電流を低感度のものにする場合、接地を確実に行うなど、電気的安全性に配慮してください。

電動機保護装置

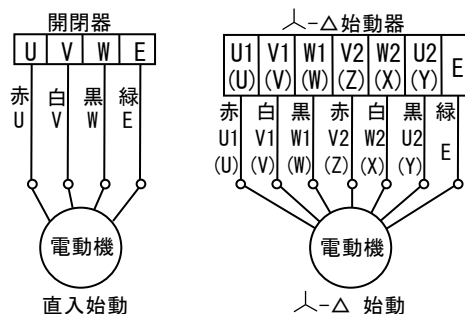
- a) オートカット(標準仕様の7.5kW以下、但しDMVF型は除く)
過負荷、冷却不足等から、電動機焼損を防止します。
- b) サーマルプロテクター(標準仕様の11kW、及びDMVF型全出力)
温度検出素子を内蔵し信号をケーブルにて取り出します。
電動機内温度上昇時、ポンプを停止するよう右記仕様に合わせて制御盤へ結線をお願いします。
なお本素子は欠相時等の3Eルール等と組み合わせてご使用願います。
- c) 浸水検知器(1.5~11kW)
油又は水が所定量漏れた場合、内蔵したフロートが検知し信号をケーブルにて取出します。
この場合ポンプを停止する様右記仕様に合わせて制御盤へ結線願います。

温度検出素子	
接点定格	AC230V-13A (Max) AC200V-6mA 又は DC12V-10mA (Min)
接点形式	b 接点 (常時 ON 温度上昇時 OFF)
ケーブル	2PNC1.25mm ² 2 芯黒、白 (極性なし)

浸水検知器	
接点定格	AC280V 0.5A AC50VA
接点形式	b 接点 (常時 ON 作動時 OFF)
ケーブル	2PNC1.25mm ² 2 芯黒、白 (極性なし)

6 運 転

警告	運転中はポンプの吸込口に手足等を入れないでください。 回転部がありけがををする恐れがあります。	⊘
	人のいる水中では絶対にポンプを使用しないでください。 万一、漏電した場合感電する恐れがあります。	⊘
	気中での空運転は行わないでください。 絶縁劣化による感電や漏電の原因となります。	⊘

1. 始動する前に

- 1) 据付工事が終わったら [5]-1) 据付前の確認に基づき再度絶縁抵抗を測定してください。
- 2) 水位が十分あるか確認してください。ポンプを空運転または運転可能最低水位付近で長時間運転しますと、電動機内蔵のオートカットが作動し、これを繰り返しますとポンプ寿命が短くなります。なお、オートカットが作動した後は電動機が冷却されるまで始動しません。(オートカットが動作してポンプが止まった場合でも、ポンプまで通電されています。警告なく再始動しますので電源を切ってから点検してください。)
- 3) ポンプはチャート範囲内で使用してください。
- 4) 頻繁な始動停止はポンプを早く傷めます。始動頻度を次のようにおさえてください。

電動機出力	7.5kW 以下	11~22kW
始動頻度	1 時間に 10 回	1 時間に 6 回

但し、DMVF 型は 1 時間に 4 回以内

2. 試運転

- 1) 仕切り弁を少し開いた状態でスイッチを 1~2 回入れたり切ったりして始動に異常のないことをご確認ください。
- 2) 次に回転方向を確認してください。ポンプを運転し、吐出し量が少なく異常音を発する場合は逆回転ですから、三相のうち二相を入れ替えてください。(図 6 参照)

正しい回転方向になったら仕切り弁を徐々にあけ、圧力、吐出し量ならびに電流値など ([8] 故障の原因と対策の項参照) に異常がないか確認してください。なお、仕切り弁のない場合に電流値が定格値を超えている時にはご計画の再検討が必要です。

3. 運 転

試運転が完了したら、ただちに運転にはいることができます。なお、仕切り弁を全閉にしての運転はしないでください。











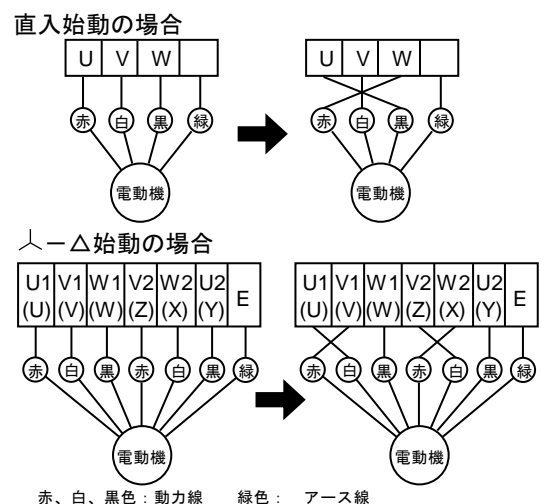

図 6

注 記	設備に適した吐出し量で運転してください。 (過小、過大運転は騒音、振動の原因となります。また、無駄な電力を消費することになります。)
------------	---

7 保 守

 警 告	修理技術者以外の方は、絶対に分解したり修理・改造は行わないでください。感電・発火または異常動作・破損などによりけがをすることがあります。	
	当社純正以外の部品の取付けや改造は行わないでください。感電・発火または異常動作・破損などにより、けがをすることがあります。また、正常な機能を発揮できない場合があります。	
	点検・修理の際は必ず電源スイッチを切ってください。感電したり、自動運転などでポンプが急に始動してけがをすることがあります。	
	運転を休止する場合は、電源スイッチを切ってください。絶縁劣化すると感電や漏電・火災の原因となります。	
	絶縁抵抗値が 1MΩ 以下に低下した場合、すぐ電源スイッチを切り、ご注文先もしくは当社に点検・修理をご依頼ください。電動機が焼損したり、感電や火災を起こす恐れがあります。	
 注 意	動かなくなったり、異常がある場合は、事故防止のため、すぐ電源スイッチを切り、ご注文先もしくは当社に必ず点検・修理をご依頼ください。誤った操作や作業により、事故が発生する恐れがあります。	
	消耗部品は定期的に交換を行ってください。劣化・摩耗したままご使用になると、水漏れや焼付き・破損などの重大故障につながります。定期点検、部品交換などは、ご注文先もしくは当社にご依頼ください。	

圧力、吐出し量、電圧、電流などについて点検し、平常と異なる場合は事故の前兆ですので **8** 故障の原因と対策の項を参照し早めに処理することが大切です。そのために運転日誌をつけてください。なお、万々に備えて予備のポンプをご用意くださるようおすすめします。

注 記	ポンプの標準性能表は当社にて用意しておりますのでご用命ください。
------------	----------------------------------

1. 日常の点検

- 1) 電流値、電流計のふれを毎日点検してください。電流値が定格値以内であっても、ふれの大きい場合は異物をかみ込んでいる恐れがあります。
- 2) 吐出量が急激に減少している場合には、吸込口に異物がつまっている恐れがあります。

2. 定期点検

1) 1ヶ月に1回。

絶縁抵抗の測定を行ってください。絶縁抵抗値は 1MΩ 以上あれば運転に支障はありませんが、1MΩ 以上あっても、急に低下し始めているものは異常と考えられますので修理が必要です。

ポンプ始動時にポンプケーシングのエア抜き穴(エアロック防止用)から水が出ている事を確認してください。水が出ていない場合は異物により詰まっているものと考えられますので、清掃してください。(図7)



図 7

2) 6ヶ月に1回

メカニカル室のオイルの交換は 6ヶ月毎に行ってください。この際、オイルに水が異状に混入し、白濁が激しい場合は、メカニカル室を交換してください。又、浸水検知器付仕様の場合は、浸水検知器室にオイル等が侵入しているかどうか確認してください。この際少々のオイルが出てきても問題ありません。油又は水を含んだオイルが多量に出てくる場合、メカニカル室を交換してください。オイルの注油時には図8のように、注油栓を真上にし、ポンプを水平に置いて溢れるまで注油してください。注油後、注油栓はシールワッパを介し十分に締め付けてください。

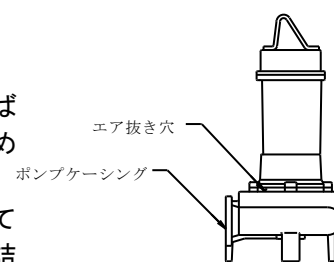

図 8

3) 1年に1回

メカニカルシールは1年又は総運転時間 6000 時間のいずれか短い期間毎に交換してください。ポンプ耐用年数が長くなります。

4) 2～5年に1回

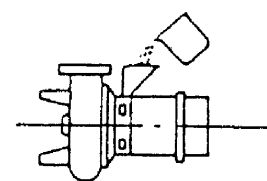
ポンプをオーバーホールすることにより長時間にわたって安心してお使いいただけます。運転頻度が高い場合は早めにオーバーホールしてください。

3. 運転休止時の注意

1) 水中に設置したまま長時間運転を休止する場合、時々、電動機の絶縁抵抗を測定して異常がなければ、1週間1回以上ポンプを2～3分程度運転して摺動部の錆付防止をはかってください。運転を再開する場合は、**6** 運転の項に従ってください。

2) 陸上に引上げ保管する場合

ポンプを清掃し乾燥した場所に保管してください。再使用の際は、**5** 据付及び**6** 運転の項に従ってください。

4. 消耗品について

1) 下の表のような状態になったときその部品を交換してください。

消耗部品	メカニカルシール	シートパッキン	シールワッシャ	潤滑油	Oリング
交換時のめやす	カ室の中のオイルが白濁しているとき	分解点検ごとに交換	オイル交換点検のとき	白濁又は黒ずんでいるとき	分解点検ごとに交換
おおよその交換時期	1年又は総運転時間6000時間いずれか短い方	_____	_____	6ヶ月に1度	_____

上記交換時期は、正常に使用されたときの標準値です。

注 記	据付後不要になりました梱包材及び点検・修理などで廃品となりました潤滑油脂類、部品などは専門の業者へ処置を依頼して頂くなど、法規及びご使用地域の規則に従って処分して下さい。
------------	---

2) 消耗品の寸法表を次に示します

部品名	出力	0.4 kW	0.75 kW	1.5 kW	2.2 kW	3.7 kW	5.5 kW	7.5 kW	11 kW
メカニカルシール		φ20	φ25	φ30		φ40 *1			
シールワッシャ		φ11.8×φ22(内径×外径) 呼びW12(SUS)							
潤滑油(タービン油)		溢れるまで注油してください(油量は外形寸法図参照のこと)							
Oリング		G130	φ3×φ150	φ3×φ170		φ3×φ180 *2			
オイルシール						VC68×90×7 *3			

*1 DMVF型11kWのメカニカルシールはφ45です。

*2 DMVF型11kWのOリングはφ3×φ220です。

*3 DMVF型11kWのオイルシールはVC75X100X7です。

なお、各部品の型式等の詳細に関しましては、ご注文先もしくは当社にお問い合わせください。

5. 保護装置作動時の処理について

1) サーマルプロテクタ作動時

作動原因を調査し対策原因を取除いた後運転を再開してください。

3) 浸水検知器作動時

ポンプを引き上げ、立置きにして浸水検知器室のプラグを外し、浸水した油や水を容器に回収します。次に浸水検知器室内及び電動機室内を清掃した上で、メカニカルを交換してください。その時がスケット及びOリング類も同時に交換してください。

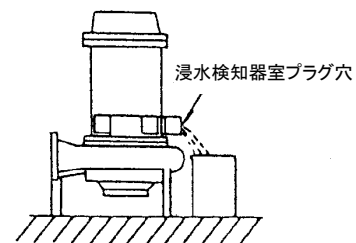

8 故障の原因と対策

現象	原因	対策
始動しない 始動するが、すぐとまって しまう	<ul style="list-style-type: none"> ○フロートに障害物が当たっている ○停電している ○電源電圧のアンバランスが大きい ○電圧降下が大きい ○欠相している ○電源回路の接続不良 ○制御回路の誤配線 ○ヒューズが溶断している ○マグネットスイッチの不良 ○レベルスイッチなどの誤動作、故障 ○漏電ブレーカが作動している ○ポンプ又はグラインダーの異物かみこみ ○電動機焼損。 ○電動機軸受破損。 ○メカニカルシールの固着 	<ul style="list-style-type: none"> ○障害物を除去する ○電力会社へ連絡し、対策を講ずる ○電力会社へ連絡し、対策を講ずる ○電力会社へ連絡し、対策を講ずる ○結線部、マグネットスイッチの点検 ○電源回路の点検 ○正しく配線する ○適切なものに交換する ○適切なものに交換する ○修理または交換 ○漏電箇所を修理する ○異物を除去する ○修理または交換する ○修理または交換する ○修理または交換する
しばらく運転したあととま ってしまう	<ul style="list-style-type: none"> ○露出運転が長く、オートカット作動。 ○液温が高く、オートカット作動 	<ul style="list-style-type: none"> ○停止水位を上げる ○液温を下げる
サーマルプロテクター 作動	<ul style="list-style-type: none"> ○液温が高い ○気中運転が長い ○過電流 	<ul style="list-style-type: none"> ○液温を下げる ○停止水位を上げる ○過電流の項参照
浸水検知器作動	<ul style="list-style-type: none"> ○メカニカルシール漏れ ○メカニカルシール寿命 	<ul style="list-style-type: none"> ○メカニカルシールを交換 (液質や運転条件が適正かどうか再検討す る) ○メカニカルシールを交換
揚水しない 揚水量不足	<ul style="list-style-type: none"> ○逆回転している ○仕切り弁が破損している ○電圧降下が大きい ○60Hz 用を 50Hz 用で使用している ○吐出揚程が高い ○配管損失が大きい ○運転水位が低く空気を吸込む ○吐出し管から漏れている ○吐出し管が詰まっている ○吸込口に異物が付着している ○ポンプ内部に異物が詰まっている ○羽根車が摩耗してる 	<ul style="list-style-type: none"> ○正回転にする (〔6〕-2-2) 参照) ○修理または交換する ○電力会社へ連絡し、対策を講ずる ○銘板を調べる ○計画を再検討する ○計画を再検討する ○水位をあげるかポンプ位置を下げる ○点検、修理する ○異物を除去する ○異物を除去する ○分解し、異物を除去する ○羽根車を交換する
過電流になる	<ul style="list-style-type: none"> ○電源電圧のアンバランスが大きい ○電圧降下が大きい ○欠相している。 ○50Hz 用を 60Hz で使用している ○逆回転している ○揚程が低い。水量が流れすぎている ○ポンプが異物をかみこんでいる ○電動機軸受破損 	<ul style="list-style-type: none"> ○電力会社へ連絡し、対策を講ずる ○電力会社へ連絡し、対策を講ずる ○結線部、マグネットスイッチの点検 ○銘板を調べる ○正回転にする (〔6〕- 2 -2) 参照) ○仕切弁を絞る。仕切弁のない場合は、ポ ンプを揚程の低いものと交換する ○分解し、異物を除去する ○修理または交換する
振動する 運転音大きい	<ul style="list-style-type: none"> ○逆回転している ○ポンプが異物をかみこんでいる ○配管が共振している ○締付けボルトのゆるみ 	<ul style="list-style-type: none"> ○正回転にする (〔6〕- 2 -2) 参照 ○分解し、異物を除去する ○配管を改良する ○各部の締付けボルトを十分に締付ける

9 構 造

1. 断面図 DMV2・DMVR型(例)

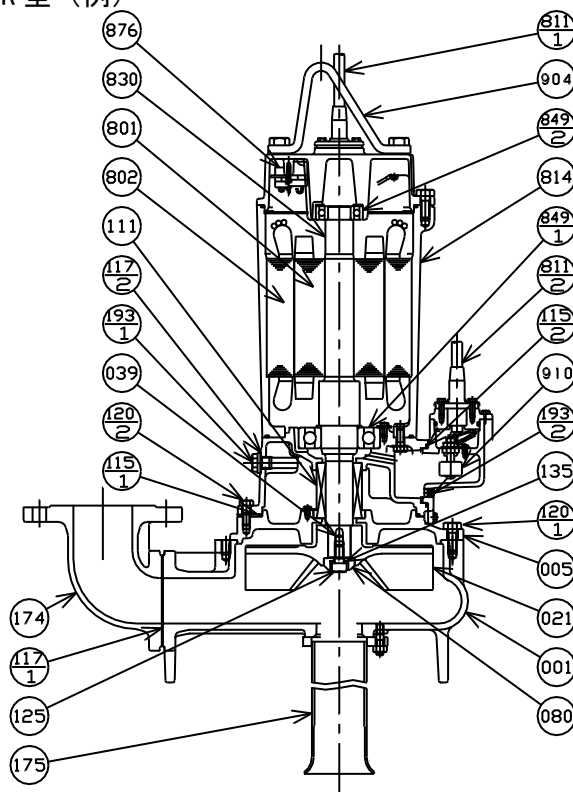

174	吐出曲管	1
135	座金	1
125	羽根車ボルト	1
120-2	ボルト	4
120-1	ボルト	4or8
117-2	シールワッシャ	1
117-1	ガスケット	1
115-2	Oリング	1
115-1	Oリング	1
111	メカニカルシール	1
080	軸頂ブシュ	1
039	キ	1
021	羽根車	1
005	メカニカルシールカバー	1
001	ケーシング	1
番号	部品名	個数

※1

910	浸水検知器	1
904	吊り具	1
876	電動機焼損防止装置	1
849-2	玉軸受	1
849-1	玉軸受	1
830	主軸	1
814	電動機フレーム	1
811-2	浸水検知器ケーブル	1
811-1	水中ケーブル	1
802	ステータ	1
801	ロータ	1
193-2	点検プラグ	1
193-1	注油栓	1
175	吸込ノズル	1
番号	部品名	個数

※2

※1 出力 1.5kW 以下は 4 本、出力 2.2kW 以上は 8 本

※2 ○ 0.4, 0.75kW には付属されません。

○ 50DMV2(DMVR)1.5 kW, 65DMV2 11kW
80DMV2 5.5~11 kW の浸水検知器は、ポンプ
吐出し口側に取付きます。

・標準附属品

- | | | | |
|----------|---------|---------|-----|
| ○ 地上銘板 | 1 枚 | ○ 吐出し曲管 | 1 組 |
| ○ 水中ケーブル | 20m×1 本 | ○ 吸込ノズル | 1 組 |
| ○ 相フランジ | 1 組 | | |

注 記	構成部品の材料名を明記した図面を当社にて用意しておりますのでご用命ください。
------------	--

2. 断面図 DMVF 型 (例)

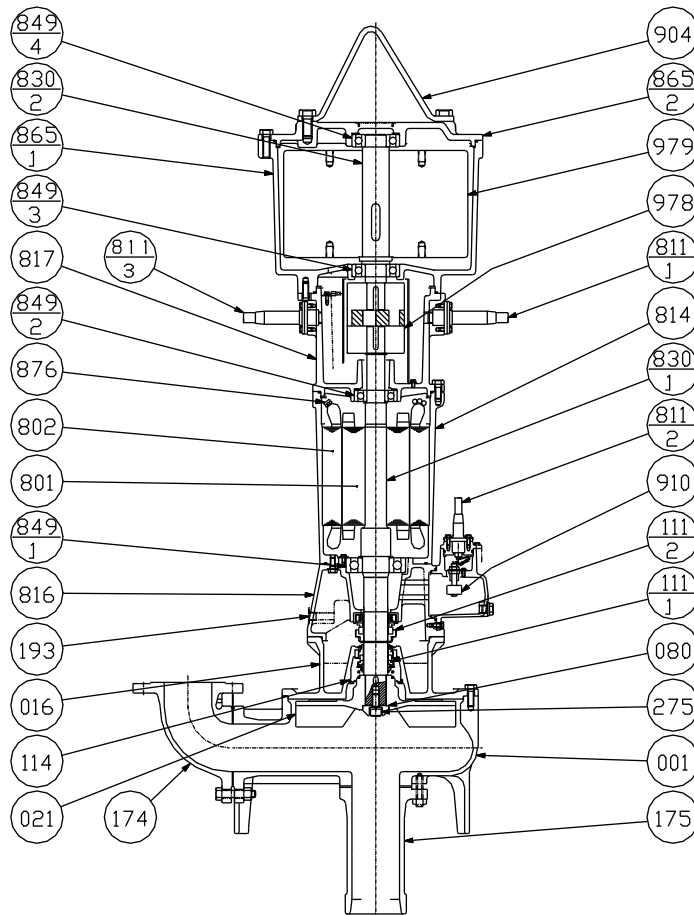

注 180DMVF・100DMVF11kW の浸水検知器は、ポンプ吐出し側に取付きます。

811-3	プロテクターケーブル	1	979	フライホイール	1
811-2	浸水検知器ケーブル	1	978	カップリング	1
811-1	水中ケーブル	1	910	浸水検知器	1
802	ステータ	1	904	吊り具	1
801	ロータ	1	876	温度検知素子	2
275	羽根車ボルト	1	865-2	フライホイール用上部ケース	1
193	注油栓	1	865-1	フライホイール用下部ケース	1
175	吸込ノズル	1	849-4	フライホイール用上部玉軸受	1
174	吐出し曲管	1	849-3	フライホイール用下部玉軸受	1
114	オイルシール	1	849-2	反負荷側玉軸受	1
111-2	メカニカルシール	1	849-1	負荷側玉軸受	1
111-1	メカニカルシール	1	830-2	フライホイール主軸	1
080	軸頂ブッシュ	1	830-1	主軸	1
021	羽根車	1	817	反負荷側ブラケット	1
016	メカニカルシールカバー	1	816	負荷側ブラケット	1
001	ケーシング	1	814	電動機フレーム	1
番号	部品名	個数	番号	部品名	個数

・標準附属品

- | | | | |
|----------|-----------|---------|-----|
| ○ 地上銘板 | 1 枚 | ○ 吐出し曲管 | 1 組 |
| ○ 水中ケーブル | 20m × 1 本 | ○ 吸込ノズル | 1 組 |
| ○ 相フランジ | 1 組 | | |

注 記

構成部品の材料名を明記した図面を当社にて用意しておりますのでご用命ください。

10 分解・組立

断面図をご参照ください。

1. 分解

- 1) ケーシング締付ボルト（120-1）を外し、電動機部分を引き上げて、ポンプ回転部分を取り外します。
- 2) 羽根車ボルト（125）又は（275）を外し、羽根車（021）を取り外します。
- 3) 注油栓（193-1）を外し、潤滑油を回収します。
- 4) メカニカルカバー締付ボルト（120-2）を外しメカニカルカバーを注意深く取り外します。
（この時メカニカル室の残留潤滑油が排出されるのでご注意ください。）
- 5) メカニカル（111）を摺動部及び電動機軸（830）に傷を付けないよう慎重に取り外します。

2. 組立

- 組立は分解の逆の手順で行ってください。この際がスケット、Oリング等は新品と交換してください。
- （注1）再組立時、羽根車の取付け 2）が終了しましたら、羽根車を手回しし回転が滑らかである事を確認してください。滑らかでない場合は再度 3）～ 5）の手順を行ってください。
- （注2）羽根車ボルト締付時、ゆるみ防止の為、ボルトに粘り用接着剤（ロクタイト#263）を塗布してください。
- （注3）再組立 1）まで終了しましたら、吸込口から羽根車を手回しし、吸込カバーとの当たりがなく、滑らかに回転する事を確認の上、ポンプをご使用ください。

11 保証

当社はこのポンプについてつぎの保証をいたします。ただし、当該保証は日本国内で使用される場合に限りです。

1. この製品の保証期間は納入の日から1年間といたします。
 2. 保証期間中、正常なご使用にも拘わらず当社の設計・工作等の不備により故障、破損が発生した場合は、故障破損箇所を無償修理いたします。この場合、当社は修理部品代および修理のための技術員の派遣費用を負担いたしますが、その他の費用の負担は免除させていただきます。
 3. ただし、以下のいずれかに該当する場合は故障、破損の修理および消耗品※は有償とさせていただきます。
 - (1) 保証期間経過後の故障、破損
 - (2) 正常でないご使用、または保存により生じた故障、破損
 - (3) 火災、天災、地震等の災害および不可抗力による故障、破損
 - (4) 当社指定品以外の部品をご使用の場合の故障、破損
 - (5) 当社および当社指定店以外の修理、改造による故障、破損
- ※消耗品とは潤滑油脂、パッキン、メカニカルなど当初より消耗の予想される品のことです。
4. 保証についての当社の責任は上記の無償修理に限られるものとし、その他の費用の負担、損害についての責任は免除させていただきます。
 5. 補修用部品の保有期間は製造中止後7年間です。

12 修理・アフターサービス

この製品のご使用中に異常を感じたときは、直ちに運転を停止して故障か否かご点検ください。（8故障の原因と対策参照）故障の場合は、すみやかに本取扱説明書末尾記載の当社の営業窓口へご連絡ください。ご連絡の際、銘板記載事項と故障（異常）の状況をお知らせください。

注 記

据え付け後不要となりました梱包材料及び点検、修理等で廃品となりました潤滑油脂類、部品などは専門の業者へ処置を依頼して戴くなど、法規及び御使用地域の規制に従って処分してください。

その他にお買い上げの製品について不明な点がありましたら、ご遠慮なくお問い合わせください。