

■用途

吸上げ高さ40mまでの深井戸用。

- ・深井戸専用ジェット(別売)と組み合わせてご使用ください。(ポンプ単独では使用できません。)
- ・深井戸専用ジェット(レバー付)は分解・点検時、配管内の落水ができます。
- ・井戸径100mm(4B)以上の井戸でご使用ください。

■特長

- ①井戸水位低下に対応
渦巻ポンプと深井戸ジェットの組合せにより7m以上の深井戸から給水できます。
- ②信頼性追及
制御電源の低電圧化(DC 12V)により電気部品の接点負荷を軽減し、長期間安定した運転を行います。

■標準仕様

設置場所	屋内・屋外 ※1	
取扱液	清水：0～40℃ ※2	
最大吸上高さ	呼び出力 250W：-24m 呼び出力 400W：-30m 呼び出力 750W：-40m	
ポンプ軸封	渦巻ポンプ メカニカルシール 密封玉軸受(電動機内)	
フランジ	専用フランジ	
主要構成材料	ケーシング 羽根車 主軸 連通管	FC200 SUS304 SUS304(接液部) FC150
電動機 ※3 ※4	相・極数 電圧 形 式 効 率	単相・2極 100V 0.4kW以下 防滴保護形 標準効率 三相・2極 200V 0.4kW以下：防滴保護形 0.75kW : 全閉外扇形 IP44(屋内) 0.4kW以下：標準効率 0.75kW : IE3(プレミアム効率)
制御盤	電磁接触器 サーマルリレー(復帰ボタン付) 低水位検知センサ取付端子	
圧力タンク	ブラダタンク(1Lまたは2L)	
制御用機器	圧力スイッチ、フロースイッチ	
保護用機器	凍結防止ヒータ	

- ※1 周囲温度-5～40℃、相対湿度85%以下で結露なきこと、標高1000m以下、腐食性及び爆発性ガス・蒸気がないこと。ただし、高温連続状態の使用では、コンデンサの寿命が短くなる場合があります。
- ※2 清水とは水道水、工業用水、井戸水で、pH5.8～8.6、塩素イオン濃度200mg/L以下、遊離残留塩素濃度1mg/L以下のものを意味します。
- ※3 電圧変動：±5%以内、周波数変動：±2%以内、電圧、周波数の同時変動：双方絶対値の和が5%以内。ただし、いずれの場合も電動機の特性、温度上昇などは定格値に準じません。また、相間電圧の不均衡は2%以内です。
- ※4 三相0.75kWはトッランナーモータです。

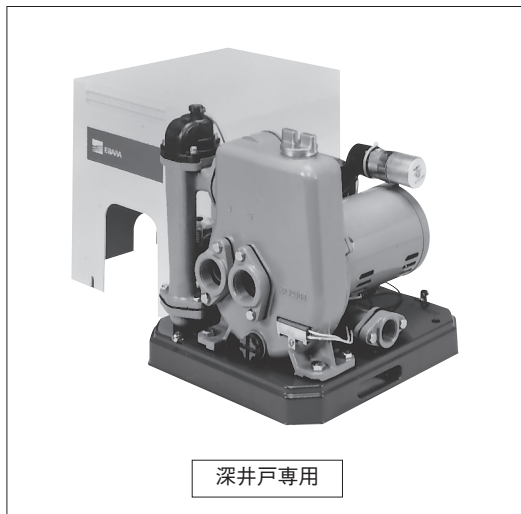

③凍結防止装置標準装備

外気温により、自動的にON-OFFする凍結防止ヒータを標準装備。凍結からポンプを保護します。

④2方向吐出し

ポンプ吐出し口は2方向にあり、設置状況により選択できます。

⑤分解・点検容易

ポンプの回転体ごとに取り出せるバックプルアウト式なので分解・点検が容易です。

■機名説明

32 × 25 HPJD 6 .25 S					
①	②	③	④	⑤	⑥
①口径(mm) ②吐出し口径(mm) ③機種記号(型式)					
④周波数(5:50Hz、6:60Hz) ⑤出力(kW)					
⑥相(S:単相、無し:三相)、電動機効率(B:IE3)					

家庭用

■選定図 60Hz〔同期速度：3600min⁻¹〕

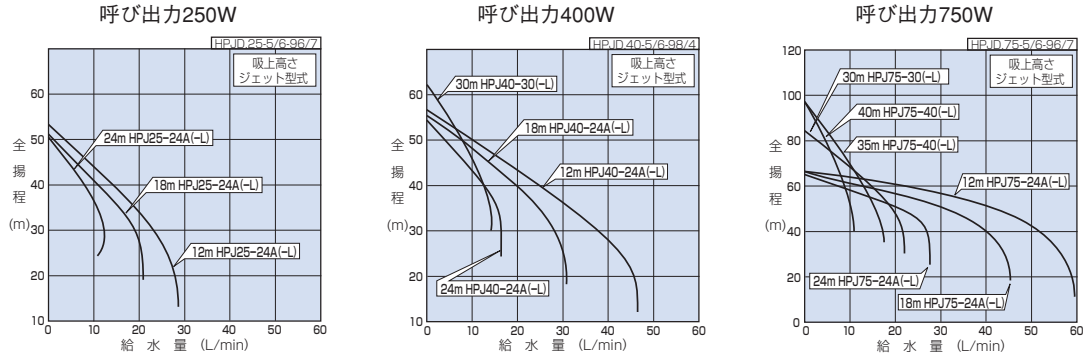

■仕様表

機名	電動機 呼び出力 W	電源 V	定格 電流 A	口径			要目			標準 押上高さ m	ジェット		始動 圧力 kPa {kgf/cm ² }	停止 水量 L/min	圧力タンク 容量 L	消費 電力 W	消費 質量 kg																					
				揚水管 フランジ	圧力管 フランジ	吐出し フランジ	給水量 L/min	吸上高さ m	全揚程 m		型式	揚水管径						圧力管径																				
32×25HPJD6.25S	250	単相 100	6.5	Rc 1 1/4	Rc 1 1/4	Rc1	25	12	24	12	HPJ25-24A(-L)	30	30	120 {1.2}	1	100 {1.0}	580	29.5																				
32×25HPJD6.25		三相 200					17	18	30										9	24	36																	
32×25HPJD6.4S	400	単相 100	8.7				41	12	26										14	HPJ40-24A(-L)	28	18	32	140 {1.4}	2.5	120 {1.2}	830	36.0										
32×25HPJD6.4							三相 200	2.9	14												24	38	11						30	44	28	18	32					
32×25HPJD6.75B	750	三相 200	5.6						55												12	30	18						HPJ75-24A(-L)	42	18	36	180 {1.8}	2	160 {1.6}	1250	43.0	
							18	30	48												14	35								53	26	24						42
							9	40	58	9	40				58	14	35	53			18	30								48	9	40						58

■外形寸法図

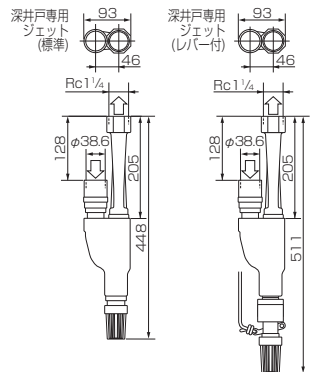
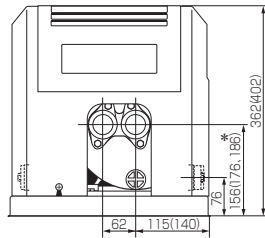
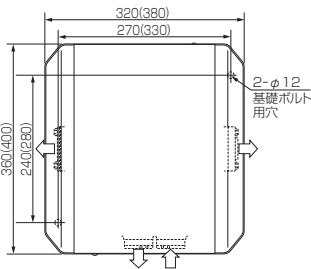

単位：mm

注) 併記してある数値は、250W機種 (400・750W機種) を示します。
但し*部は250W機種 (400W機種、750W機種) となります。他は各機種共通となります。

■結線図

単相100V

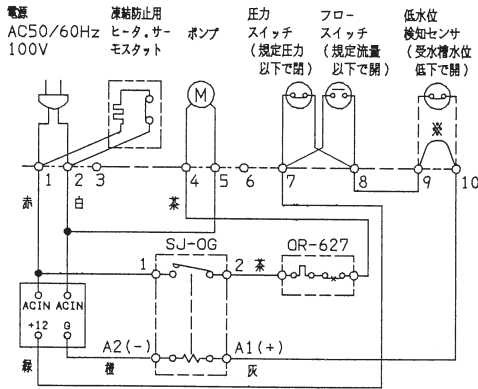

三相200V

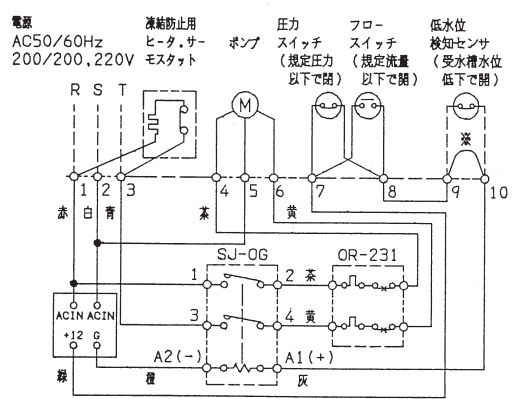

※出荷時、端子9・10は短絡してあります。(低水位検知センサは附属しておりません。)
低水位検知センサをご使用される場合は端子9・10の短絡板を外して結線願います。

■特別付属品 (オプション)

●BT型圧力タンク (20L)

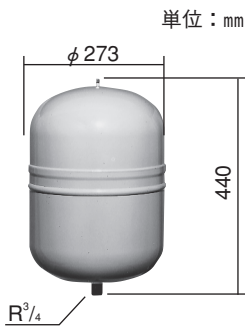

用途上ポンプの始動頻度が多い場合、ポンプの寿命低下を防止します。

型式	適用機種
BT(6)20	250W
BT(12)20	400W, 750W

●深井戸専用ジェット

HPJD型は井戸の深さに応じて深井戸専用ジェットを取付けます。いずれも高効率で、短時間に揚水を完了します。

深井戸専用ジェット (標準)

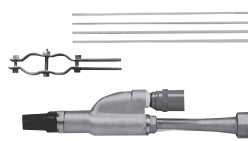

型式	適用機種
HPJ25-24A	250W
HPJ40-24A	400W
HPJ40-30	
HPJ75-24A	750W
HPJ75-30	
HPJ75-40	

深井戸専用ジェット(レバー付)

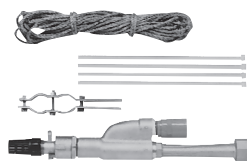

型式	適用機種	附属ロープ長さ (m)
HPJ25-24A-L	250W	34
HPJ40-24A-L	400W	
HPJ40-30-L		750W
HPJ75-24A-L	34	
HPJ75-30-L	40	
HPJ75-40-L		50

■深井戸専用ジェット選定表

適用機種	吸上高さ				
	-12m	-18m	-24m	-30m	-35m
250W	HPJ25-24A(-L)		—	—	—
400W	HPJ40-24A(-L)		HPJ40-30(-L)	—	—
750W	HPJ75-24A(-L)		HPJ75-30(-L)	HPJ75-40(-L)	

注) (-L) は、レバー付の型式を示します。