

■用途

- ①吸上げ高さ8mまでの浅井戸用
- ②受水槽との組合せによる水道加圧用
- ③高置水槽からの上層階ブースタ用
- ④消火配管充水や空調補給水用

■特長

- ①省エネルギー・静かな運転音
永久磁石形同期電動機及びポンプコントローラ（インバータ＋給水制御）の組合せにより、業界最高水準の省エネルギーと低騒音化を実現しました。当社従来品と比較し48%の省エネ、約12dB（A）の運転音低減を実現しました。（当社比250W）

■標準仕様

設置場所	屋内・屋外 ※1	
取扱液	清水 0～40℃ ※2（本ポンプは水道法による「給水装置の浸出性能基準」に適合します）	
最大吸上げ高さ	—8m（20℃）	
許容押込高さ	7m	
ポンプ	形式	渦流ポンプ
	軸封	メカニカルシール
	軸受	密封玉軸受
主要構成材料	ケーシング	鉛フリー銅合金
	ケーシングカバー	鉛フリー銅合金
	羽根車	鉛フリー銅合金
	主軸	ステンレス（接液部）
	ユニットベース	合成樹脂
連結管	鉛フリー銅合金	
電動機	永久磁石形同期電動機	
制御盤	制御方式	インバータによる圧力一定制御
	表示/スイッチ	電源/異常/設定モード表示灯、運転-停止/圧力設定スイッチ
電源 ※3		単相・100V（50/60Hz）
		三相・200V（50Hz）、200/220V（60Hz）
圧力タンク	ダイヤフラムタンク（1L）	

※1 周囲温度－5～40℃、相対湿度85%以下で結露なきこと、標高1000m以下、腐食性及び爆発性ガス・蒸気がないこと。ただし、高温連続状態の使用では、コンデンサの寿命が短くなる場合があります。

※2 清水とは水道水、工業用水、井戸水で、pH5.8～8.6、塩素イオン濃度200mg/L以下、遊離残留塩素濃度1mg/L以下のものを意味します。

※3 電圧変動：±5%以内、周波数変動：±2%以内、電圧・周波数の同時変動：双方絶対値の和が5%以内。ただし、いずれの場合も電動機の特長、温度上昇などは定格値に準じません。また、相間電圧の不均衡は2%以内です。

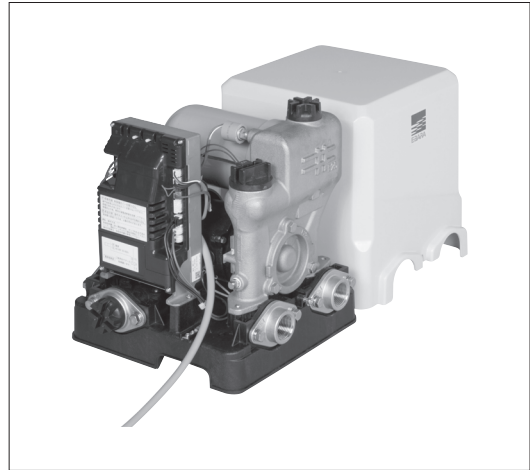

②設定圧力を選択可能

用途に応じた設定圧力が選択できます。

- 標準モード…『日常的な給水にご利用ください』
- 強モード…『散水などより強い圧力が必要な場合にご利用ください』

③従来機種との互換性確保

当社従来機種HPA型と配管互換性を確保しました。（一部400W除く）

④浸出性能基準適合品

飲料水供給に適した、より高い安全性を確保しました。

⑤高い信頼性の安心設計

ユニットカバーは『万一』に備え難燃材を採用しました。

⑥外部出力対応（オプション対応）

消火配管充水や空調補給水用に対応するオプションボックスを、特別附属品にラインナップしました。

■機名説明

25 HPE 0 .25 S
① ② ③ ④ ⑤

- ①口径(mm) ②機種記号(型式)
- ③周波数(0：インバータ駆動) ④出力(kW)
- ⑤相(S：単相、無し：三相)

■選定図

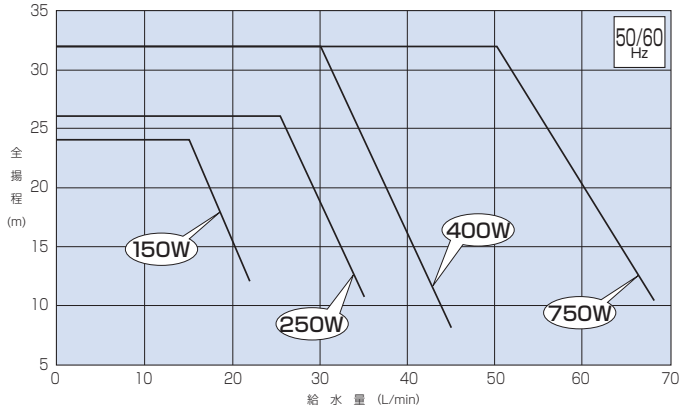

■仕様表

機名	電源 V	電動機 呼び 出力 W	消費 電力 W	定格 電流 A	許容 押込 高さ m	最大 吸上 高さ m	要目		始動 圧力 ※1 m	設定圧力 ※2 標準一強モード m	停止 水量 L/min	口径		質量 kg
							給水量 L/min	全揚程 m				吸込 フランジ (mm)	吐出し フランジ (mm)	
20HPE0.15S	単相100	150	245	3.8	7	—8	15	24	15	22-25	1.5	Rc ³ / ₄ (20)	Rc ³ / ₄ (20)	17
25HPE0.25S			390	5.6			25.5	26	18	24-27		Rc1 (25)	Rc1 (25)	17.5
25HPE0.25	三相200	250	380	1.5			30	32	23	30-33		Rc1 1/4 (32)	Rc1 1/4 (32)	18
32HPE0.4S	単相100	400	595	8.3			50	32	23	30-33				17.5
32HPE0.4			三相200	750										895

※1 押し上げ高さは始動圧力以下となります。

※2 設定圧力とは、ポンプ吐出し圧力の最大値を示します。

■外形寸法図

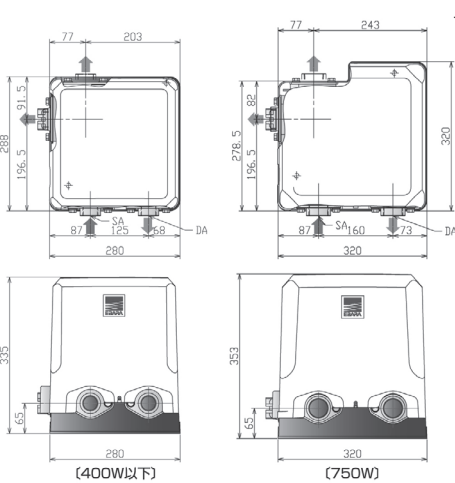

単位：mm

単位：mm

機名	口径(SA・DA)
20HPE0.15S	20(Rc ³ / ₄)
25HPE0.25S	25(Rc1)
25HPE0.25	
32HPE0.4S	32(Rc1 1/4)
32HPE0.4	
32HPE0.75	

■機器内訳

- ポンプ
- 制御盤
- 圧力センサ
- フローチェッキ
- 凍結防止ヒータ
- 圧力タンク
- ユニットベース
- ユニットカバー
- 相フランジ
- ストレーナ
- 電源コード (2m、単相機種のみ)

家庭用

■ 結線図

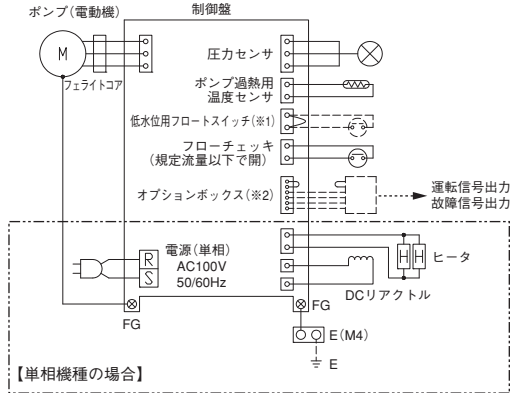

【単相機種の場合】

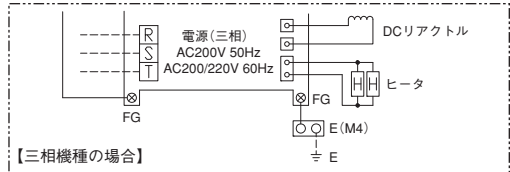

【三相機種の場合】

※1：低水位用フロートスイッチは、別売りのHPT型受水槽の附属品です。

ご使用時は短絡コネクタを外して、HPT型受水槽に附属されている低水位用フロートスイッチを取り付けてください。

※2：外部出力接続付（オプション）の場合、オプションボックスが接続されます。

■ 特別附属品（オプション）

● オプションボックス（外部信号出力用）

型式	適用
OP-BOX	全機種共通

家庭用

● BT型圧力タンク（20L）

単位：mm

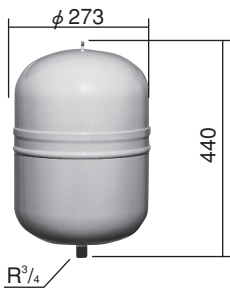

用途上ポンプの始動頻度が多い場合、ポンプの寿命低下を防止します。

● 砂取器（フィルタ部70メッシュ）

単位：mm

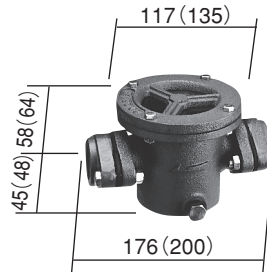

ポンプの砂かじりによる電動機の焼損やポンプの摩耗を防止します。

- 注）1. 併記してある数値はTBST-20,25(TBST-32)を示します。
2. 最高使用圧力は150kPa{1.5kgf/cm²}です。
3. 浸出性能基準には適合していません。

型式	適用機種
BT(6)20	150W、250W
BT(12)20	400W、750W

型式	適用機種
TBST-20	150W
TBST-25	250W
TBST-32	400W、750W